

ZMYWARKA · SPÜLMASCHINE · DISHWASHER  
LAVASTOVIGLIE · LAVAVAJILLAS · LAVE-VAISSELLE  
MYČKA · UMÝVAČKA

801350, 801351, 801352, 801400, 801401, 801402, 801505,  
801506, 801507, 801515, 501516, 801517, 801555, 801556,  
801565, 801566

v.03-09.2019



PL  
3-14

DE  
15-27

EN  
28-40

FR  
41-53

ES  
54-66

CZ  
67-78

SK  
79-90

Instrukcja obsługi · Bedienungsanleitung · Instruction manual  
Notice d’instruction · Instrucciones de uso · Návod k použití  
Návod na použitie

Rys. 1 / Bild. 1 / Fig. 1 / Obr. 1

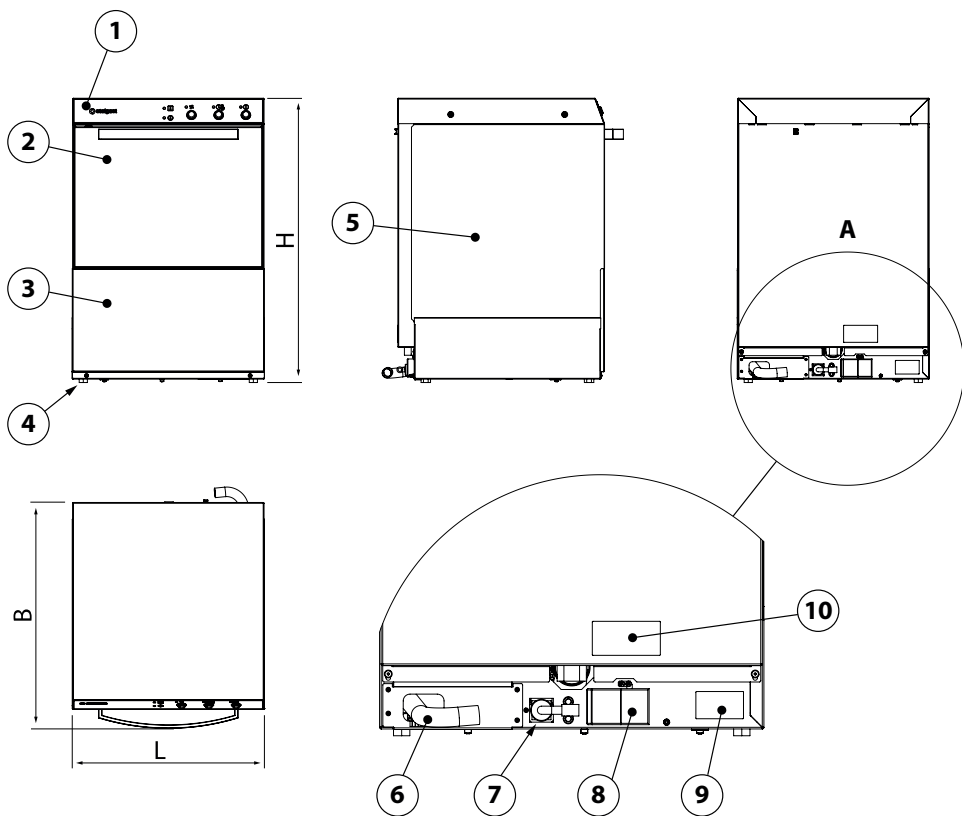

Dziękujemy Państwu za zakup naszego produktu. Przed pierwszym użyciem prosimy dokładnie zapoznać się z niniejszą instrukcją obsługi.

Aby zapewnić Państwu najlepsze rozwiązania techniczne urządzeń, stale rozwijamy je technologicznie.

Z tego względu zdjęcia i rysunki w poniższej instrukcji mogą różnić się od zakupionego urządzenia.

**Instrukcja obsługi każdego urządzenia zawierająca aktualne zdjęcia i rysunki, dostępna jest na stronie internetowej [www.stalgast.com](http://www.stalgast.com) w zakładce „pliki do pobrania” przy opisie produktu.**

**UWAGA:** Instrukcję należy przechowywać w bezpiecznym oraz dostępnym dla personelu miejscu. Producent zastrzega sobie prawo do zmiany parametrów technicznych urządzeń. Kopiowanie instrukcji bez zgody producenta jest zabronione.

## I. INSTRUKCJE BEZPIECZEŃSTWA

**Nieprzestrzeżenie tej instrukcji może spowodować zagrożenie życia.**

- **UWAGA: Jeżeli urządzenie zostało uszkodzone podczas transportu nie wolno go podłączać!**
- Przy dłuższej przerwie w pracy urządzenia, (przerwy nocne, przerwy świąteczne itp.) należy bezwzględnie odłączyć urządzenie od zasilania elektrycznego.
- Nieprawidłowa obsługa i niewłaściwe użytkowanie może spowodować poważne uszkodzenie urządzenia lub zranienie osób.
- Urządzenie może być stosowane wyłącznie w celu, do którego zostało zaprojektowane.
- Producent nie ponosi żadnej odpowiedzialności za szkody spowodowane nieprawidłową obsługą i niewłaściwym użytkowaniem urządzenia.
- W czasie użytkowania zabezpiecz urządzenie i wtyczkę przewodu zasilającego przed kontaktem wodą lub innymi płynami. W przypadku, gdyby przez nieuwagę urządzenie wpadło do wody lub zostało zalane wodą, należy natychmiast wyciągnąć wtyczkę z gniazda zasilającego, a następnie zlecić kontrolę urządzenia specjalście.
- Nie wkładaj żadnych przedmiotów w otwory w obudowie urządzenia.
- Nie dotykaj wtyczki przewodu zasilającego wilgotnymi rękami.
- Regularnie kontroluj stan wtyczki i przewodu zasilającego. W przypadku wykrycia uszkodzenia wtyczki lub przewodu zasilającego, zleć naprawę w wyspecjalizowanym punkcie naprawczym.
- W przypadku, gdy urządzenie spadnie lub ulegnie uszkodzeniu w inny sposób, przed dalszym użytkowaniem zawsze zleć przeprowadzenie kontroli i ewentualną naprawę w wyspecjalizowanym punkcie naprawczym.
- Nigdy nie otwieraj obudowy samodzielnie.
- Nigdy nie naprawiaj urządzenia samodzielnie - może to spowodować zagrożenie życia.
- Zabrania się dokonywania przeróbek i napraw przez osoby nie przeszkolone zawodowo.
- Chroń przewód zasilający przed kontaktem z ostrymi lub gorącymi przedmiotami, a także z dala od otwartego źródła ognia.
- Odłączając urządzenie z gniazda zasilającego, wyłącz urządzenie następnie zawsze chwytaj za wtyczkę, nigdy nie ciągnij za przewód zasilający.
- Zabezpiecz przewód zasilający aby nikt przez pomyłkę nie wyciągnął go z gniazda zasilającego lub się o niego nie potknął.
- **Jeżeli przewód zasilający ulegnie uszkodzeniu musi zostać wymieniony. Nieodłączalny przewód zasilający powinien być wymieniony w specjalistycznych zakładach naprawczych lub przez wykwalifikowaną osobę.**
- Kontroluj funkcjonowanie urządzenia w czasie użytkowania.
- Niniejszy sprzęt może być użytkowany przez dzieci w wieku co najmniej 8 lat i przez osoby o obniżonych możliwościach fizycznych, umysłowych i osoby o braku doświadczenia i znajomości sprzętu, jeżeli zapewniony zostanie nadzór lub instruktaż odnośnie do użytkowania sprzętu w bezpieczny sposób, tak aby związane z tym zagrożenia były zrozumiałe. Dzieci nie powinny bawić się sprzętem. Dzieci bez nadzoru nie powinny wykonywać czyszczenia i konserwacji sprzętu.
- Jeżeli urządzenie nie jest w danej chwili użytkowane lub jest właśnie czyszczone, zawsze odłącz je od źródła zasilania, wyciągając wtyczkę z gniazda zasilającego.
- **UWAGA:** Jeżeli wtyczka przewodu zasilającego jest podłączona do gniazda zasilającego, urządzenie cały czas pozostaje pod napięciem.
- Nigdy nie ciągnij urządzenia za przewód zasilający.
- Nie należy przenosić zmywarki za uchwyt drzwi.
- Nigdy nie odkładaj mokrego kosza na czapkę zmywarki.
- Urządzenie powinno mieć zamontowany uzdatniacz wody w celu ochrony przed osadzaniem się kamienia
- Rekomendowane przez Stalgast profesjonalne płyny do zmywarek zapewniają ich prawidłową pracę
- Używać wody o twardości do 6°dH w skali niemieckiej (twardsza woda powoduje osadzanie kamienia na grzałkach co może spowodować uszkodzenie i utratę gwarancji)

## 2. PRZEZNACZENIE URZĄDZENIA

Zmywarka jest przeznaczona wyłącznie do profesjonalnego użytku i powinna być obsługiwana przez przeszkolony personel. Urządzenie jest przeznaczone do zmywania i wyparzania naczyń (talerze, miski, kubki, sztućce, tace itp.) oraz innych podobnych elementów wykorzystywanych w gastronomii i pokrewnych jej

gałęziach, w zgodności z międzynarodowymi przepisami i normami dotyczącymi warunków bezpieczeństwa w zakresie elektryki, mechaniki oraz kompatybilności elektromagnetycznej.

### 3. DANE TECHNICZNE

Wyposażenie urządzenia (str. 2):

1 - Panel sterowania, 2 - Drzwi zmywarki, 3 - Panel dolny, 4 - Regulowane nóżki, 5 - Komora, 6 - Wąż spustowy, 7 - Przyłącze wody, 8 - Skrzynka zaciskowa, 9 - Tabliczka znamionowa, 10 - Etykieta schematu podłączenia

<b>Model</b>	<b>801350V03, 801351V03, 801352V03</b>	<b>801400V03, 801401V03, 801402V03</b>	<b>801505V03, 801506V03, 801507V03, 801515V03, 801516V03, 801517V03</b>	<b>801555V03, 801556V03, 801565V03, 801566V03</b>
<b>Wymiary</b>	415x530x680	465x565x720	565x680x835	
<b>Napięcie zasilające</b>	230V/I		230V/I	400V/3+N+PE
<b>Częstotliwość</b>	50 Hz			
<b>Maksymalne zużycie energii</b>	2730 W		3400 W	4900 W
<b>Cisnienie wody zasilającej</b>	2-4 Bar			
<b>Temperatura wody zasilającej</b>	max. 55 °C			
<b>Twardość wody w sieci wodnej</b>	5-6 dH0			
<b>Zużycie wody</b>	2,4 l/cykl		2,5 l/cykl	2,5 l/cykl
<b>Pojemność bojlera</b>	2,5 l		5,5 l	6,5 l
<b>Pojemność zbiornika</b>	10 l	14 l	26 l	26 l
<b>Standardowy czas trwania cyklu</b>	120/180 sek.		120/180 sek.	90/120/180 sek.
<b>Poziom hałasu</b>	64 dB(A)			
<b>Ochrona</b>	IPX3			
<b>Waga netto max</b>	29 kg	32 kg	56 kg	58 kg
<b>Typ kabla zasilającego H07RN-F</b>	3x1,5mm <sup>2</sup> z wtyczką		3x2,5mm <sup>2</sup>	5x1,5mm <sup>2</sup>
<b>Temperatura wody mycia</b>	60-65°C (140-149°F)			
<b>Temperatura wody płukania</b>	82-90°C(181-194°F)			

Zmywarka posiada automatyczną funkcję wyparzania (stanowi ona integralną część cyklu myjącego).

### 4. INSTALACJA

#### 4.1. Ustawienie urządzenia

Urządzenie należy przenieść w miejsce instalacji, rozpakować i sprawdzić zawartość opakowania. W przypadku stwierdzenia uszkodzenia urządzenia lub któregoś z jego elementów należy o tym fakcie niezwłocznie powiadomić firmę transportową. Elementy opakowania należy trzymać z daleka od dzieci i zwierząt domowych, ponieważ mogą spowodować wypadek. Wszystkie materiały użyte do opakowania urządzenia są przyjazne dla środowiska i mogą być bezpiecznie składowane w odpowiednim miejscu.

Elementy przeznaczone do recyklingu oznaczone są w następujący sposób:

- PE – polietylen: zewnętrzne opakowanie, obwoluta instrukcji, opakowania zabezpieczające
- PP – polipropylen: uchwyty
- PS – pianka polistyrenowa: zabezpieczenia krawędzi, pokrywa opakowania.
- Drewniane oraz kartonowe elementy urządzenia należy pozostawiać w miejscach do tego przeznaczonych zgodnie z obowiązującymi przepisami prawnymi.

Niedozwolone jest składowanie elementów urządzenia oraz urządzenia bezpośrednio w środowisku naturalnym. Urządzenie zostało wykonane ze stali nierdzewnej oraz elementów, które można łatwo zdemontować. Plastikowe elementy urządzenia zostały oznaczone odpowiednim symbolem.



Przyłącza do urządzenia muszą odpowiadać normom obowiązującym w miejscu instalacji. Producent nie ponosi odpowiedzialności za poniesione obrażenia lub uszkodzenie produktu wynikające

z niezastosowania się do norm obowiązujących w miejscu instalacji. Przed instalacją urządzenia należy się upewnić, czy elementy wrażliwe na wilgoć zostały we właściwy sposób zabezpieczone przed zmożeniem np.: podczas mycia urządzenia. Urządzenie należy ustawić w pożądanym miejscu a następnie zdjąć opakowanie ochronne. Urządzenie należy wypoziomować za pomocą poziomicy oraz czterech regulowanych nóżek zapewniając tym samym stabilność pracy urządzenia. Jakikolwiek inny sposób wypoziomowania urządzenia powinien zostać zatwierdzony przez producenta.

#### 4.2. Instalacja do źródeł zasilania

Podłączenie urządzenia do sieci elektrycznej może zostać przeprowadzone wyłącznie przez pracowników serwisu technicznego bądź osoba z uprawnieniami zgodnie z obowiązującymi przepisami prawnymi. Parametry elektryczne urządzenia zostały zawarte w tabeli w punkcie 3. Niedozwolone jest wykonanie jednego zabezpieczenia elektrycznego dla dwóch urządzeń. Niezbędne jest zamontowanie wyłącznika zewnętrznego oraz wyłącznika różnicowo-prądowego. Obydwa wyłączniki należy zamontować w miejscu szybko i łatwo dostępnym w taki sposób, aby gwarantowały odłączenie urządzenia od źródła zasilania prądem elektrycznym zgodnie z kategorią II.

 Urządzenie jest w pełni odłączone od źródła zasilania prądem elektrycznym wyłącznie wówczas, gdy wyłącznik główny ustawiony jest w pozycji wyłączony (OFF). Urządzenie należy podłączyć za pomocą przyłącza umieszczonego w tylnej, dolnej części urządzenia.

**Przewód zasilający podłączany do skrzynki zaciskowej z odpowiednią wtyczką NIE JEST częścią zestawu i należy go dokupić.**

##### Warunki przyłączenia do sieci elektrycznej:

- Należy sprawdzić, czy napięcie w sieci elektrycznej odpowiada napięciu wskazanemu na tabliczce znamionowej urządzenia.
- Urządzenie manualne (z koszem 500x500) które jest wyposażone do podłączenia zasilania w skrzynkę zaciskową możemy podłączyć na dwa sposoby zgodnie ze schematem który został umieszczony na etykiecie (rys.2) umieszczonej na tylnej ścianie urządzenia. Standardowe podłączenie jest wykonane na zasilanie 400V. Typ i rodzaj przewodu jest podany w tabeli w punkcie 3.

U=400V; P=4500W

U=230V; P=3000W

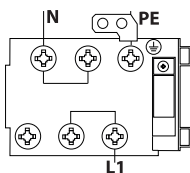
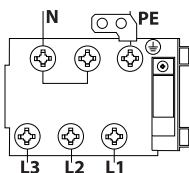

**PE** – przewód ochronny (żółto-zielony)

**N** – przewód neutralny (niebieski)

**L1, L2, L3** – przewody fazowe (pozostałe kolory)

Rys. 2 - Etykieta schematu podłączenia

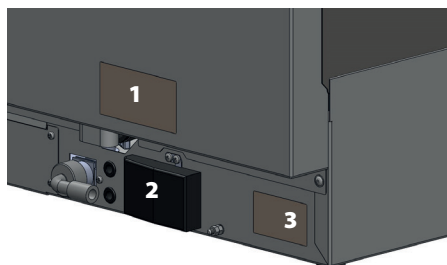

Rys. 3 – 1. Etykieta schematu podłączenia; 2. Skrzynka zaciskowa; 3. Tabliczka znamionowa

 Przewód zasilający powinien być przewodem giętkim, olejoodpornym, z żyłą ochronną, o powłoce polichloroprenowej – oznaczenie kodowe 60745 IEC 57. Może być przygotowany przez wytwórcę i dostępny u niego lub w specjalistycznych zakładach naprawczych!

#### 4.3. Podłączenie urządzenia do sieci wodno-kanalizacyjnej

Rury wodne oraz elektryczny przewód zasilający wystają z tylnej części urządzenia. Rurę zasilania wodnego

należy podłączyć do wylotu  $\frac{3}{4}$ ". Do wykonania podłączenia należy użyć wyłącznie nową rurkę. W celu zachowania bezpieczeństwa wartość ciśnienia wody powinna zawierać się pomiędzy 2-4 bary. W przypadku, gdy ciśnienie jest wyższe należy zainstalować reduktor ciśnienia. Zawór główny należy zainstalować nad rurką doprowadzającą wodę do urządzenia. Zawór główny powinien zostać zamontowany w miejscu łatwo dostępnym; z tego względu nie należy go montować za urządzeniem. Czas trwania cyklu został podany dla temperatury wody zasilającej 50°C. W przypadku, gdy urządzenie zostanie podłączone do zimnej wody czas trwania cyklu może ulec zwiększeniu, ponieważ urządzenie zostało wyposażone w ciśnieniowy system płukania o stałej temperaturze.

#### 4.4. Otwór spustowy

Urządzenie zostało wyposażone w rurę spustową, którą należy zainstalować na poziomie podłogi z zastosowaniem syfonu.

 Przed uruchomieniem urządzenia należy się upewnić, czy rura zasilająca i spustowa nie zostały wygięte, zablokowane lub w jakikolwiek inny sposób uszkodzone w trakcie instalacji.

#### 4.5. Pierwszy rozruch

 Przed uruchomieniem urządzenia należy sprawdzić poprawność działania elektrycznego systemu zabezpieczeń. Wykonanie powyższej czynności oraz pierwszy rozruch urządzenia mogą być wykonane wyłącznie przez pracowników serwisu technicznego, którzy przeprowadzą również krótkie szkolenie w zakresie funkcjonowania urządzenia. Każde urządzenie zostało wyposażone w dozownik płynu nabyliczającego z możliwością regulacji. Natomiast dozownik płynu myjącego z możliwością regulacji jest na wyposażeniu tylko niektórych modeli urządzenia. Pojemnik na płyn myjący oraz nabyliczający należy umieścić w odpowiednim miejscu a następnie należy podłączyć rurki ssące: przezroczystą do płynu myjącego oraz niebieską do płynu nabyliczającego. W celu regulacji należy użyć śrub regulacyjnych pokazanych na (rys. 4). Zaleca się, aby regulacji dokonywał personel firmy dostarczającej płyn nabyliczający oraz myjący. Przed podłączeniem rurek ssących należy przyczepić odważniki (w celu utrzymania rurek na dnie pojemników) oraz założyć filtry. (rys. 5).

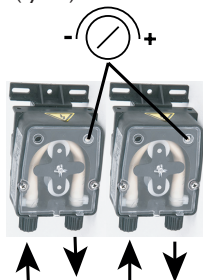

Rys. 4

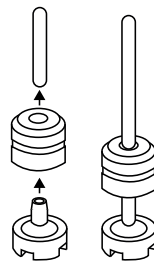

Rys.5

W przypadku, gdy dozowniki płynów nie zostały zamontowane przed instalacją urządzenia, może to zostać wykonane w późniejszym czasie za pomocą odpowiedniego kompletu narzędzi. Ewentualnie zewnętrzny dozownik płynu myjącego może zostać podłączony poprzez łącze elektryczne za pomocą przewodu elektrycznego 2x0,5mm<sup>2</sup> H07 RN-F. Przewód należy podłączyć poprzez przejście wskazane na schemacie danych technicznych zgodnie z parametrami elektrycznymi urządzenia oraz z obowiązującymi przepisami prawnymi. Parametry dozownika: 230V/50Hz, 8W. Dozownik płynu myjącego należy podłączyć do zmywarki za pomocą przezroczystej rurki.

## 5. ZASADY BHP

W celu zapobiegania poparzeniom oraz porażeniom prądem elektrycznym należy przestrzegać podanych poniżej zasad bezpieczeństwa:

- przeszkolenie personelu w zakresie obsługi urządzenia zgodnie z informacjami zawartymi w niniejszej instrukcji obsługi,
- przeszkolenie personelu w zakresie podstawowych zasad użytkowania urządzeń elektrycznych, bezpieczeństwa w miejscu pracy oraz udzielania pierwszej pomocy w razie wystąpienia takiej potrzeby,
- przed rozpoczęciem jakichkolwiek prac konserwacyjnych należy odłączyć urządzenie od źródła zasilania,
- niedozwolone jest włączanie urządzenia, jeżeli którykolwiek element grzewczy i/lub element kontrolny został uszkodzony.

Producent nie ponosi odpowiedzialności za poniesione obrażenia lub uszkodzenie produktu wynikające z niezastosowania się do zaleceń zawartych w instrukcji obsługi, niewłaściwego wykorzystania urządzenia, stosowania nieoryginalnych części zamiennych oraz samodzielnych prób naprawy urządzenia.

- urządzenie należy podłączyć do linii uzziemienia sieci elektrycznej zgodnie z przepisami i normami,
- urządzenie cechuje zgodność z normami wprowadzonymi na mocy Dyrektywy Unii Europejskiej.

Odpowiednie składowanie urządzenia stanowi element przeciwdziałania zanieczyszczeniu środowiska.

**!** Nie należy dodawać do zmywarki rozpuszczalników takich jak np. alkohol, terpentyna, ponieważ mogą one spowodować wybuch. Nie należy również umieszczać wewnątrz zmywarki naczyń z pozostawionymi resztkami produktów.

**!** Zmywarki oraz jej elementów nie należy wykorzystywać jako drabiny lub podpory dla innych urządzeń lub przedmiotów.

**!** Nie należy siadać ani opierać się na otwartych drzwiach zmywarki może spowodować to wypadek. W celu uniknięcia powyższej sytuacji należy zawsze zamykać drzwi urządzenia.

**!** Woda pozostała na naczyniach po zakończeniu cyklu nie nadaje się do picia.

**!** Urządzenie nie może być samodzielnie obsługiwane przez osoby nieletnie oraz osoby z ograniczonymi zdolnościami intelektualnymi, fizycznymi oraz czuciowymi, które nie są w stanie w pełni zastosować się do zasad zawartych w niniejszej instrukcji obsługi. Obsługa urządzenia przez w/w. osoby może się odbywać wyłącznie pod nadzorem.

## 6. OBSŁUGA URZĄDZENIA

### 6.1. Czynności wykonywane przed rozpoczęciem zmywania

Należy używać płynów myjących i nabtyszczających przeznaczonych wyłącznie do zmywarek przemysłowych. Niedozwolone jest wykorzystywanie płynów myjących przeznaczonych do zmywania ręcznego. Zaleca się stosowanie płynów wyprodukowanych specjalnie do niniejszej zmywarki.

**!** Podczas napełniania pojemników na płyn należy uważać, aby nie włączyć urządzenia, ponieważ może to spowodować uszkodzenie lub awarię urządzenia. Niedozwolone jest mieszanie różnych płynów myjących, ponieważ może to doprowadzić do uszkodzenia dozownika. Przemysłowe płyny myjące mogą wywoływać podrażnienia. Dlatego też należy zawsze przestrzegać zaleceń zamieszczonych na opakowaniu płynu.

Należy odkręcić zawór	Sprawdź:		Należy wyłączyć przełącznik główny; napis "OFF" pojawi się na wyświetlaczu.
	Poziomy płynu myjącego i nabtyszczającego w pojemnikach.	Poprawność założenia filtrów, poprawność rotacji dysy, przepustowość urządzenia (czy wewnątrz urządzenia nie ma jakichkolwiek ciał obcych uniemożliwiających prawidłową pracę urządzenia).	

### 6.2. Ładowanie zmywarki

#### I. Talerze

Kosz może pomieścić 12 głębokich talerzy lub 18 płaskich talerzy. Należy usunąć resztki jedzenia z powierzchni talerzy. Przed zmywaniem talerze z zaschniętym serem żółtym, jajkami itp. należy pozostawić w zimnej wodzie celem odmoczenia.

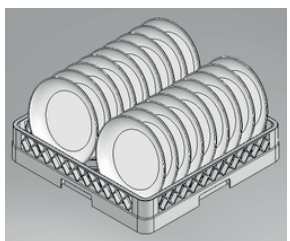

Rys. 6

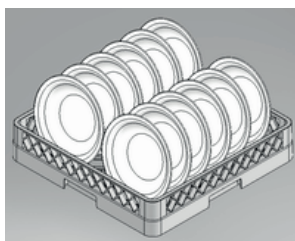

Rys.7

## 2. Szkło

Należy usunąć pozostałości ze szklanek, kieliszków itp. i ustawić je w koszu denkiem do góry.

## 3. Sztućce

Należy użyć kosza do zmywania sztućców. Zaleca się ułożenie sztućców uchwytami do dołu uważając na noże i widelce (możliwość skaleczenia).

### 6.3. Urządzenia manualne

#### 1. Panel sterowania

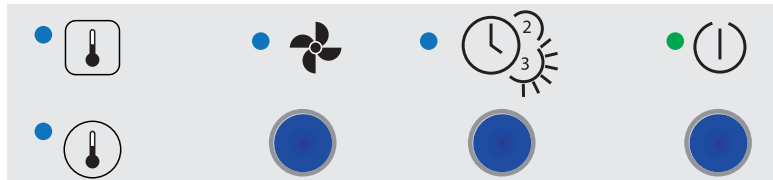

#### 2. Funkcje przycisków



Rys. 8



Rys. 9  
Włącz/Wyłącz

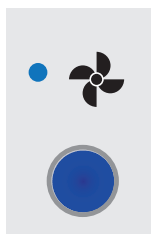

Rys. 10  
Cykl mycia

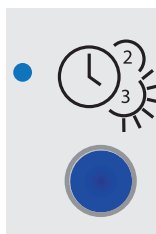

Rys. 11  
Wybór programu

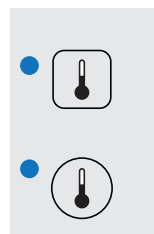

Rys. 12  
Lampka kontrolna pracy grzałki komory / boileru

#### 3. Uruchomienie urządzenia

Należy włączyć przełącznik umieszczony na ścianie, otworzyć drzwi zmywarki, umieścić korek przelewowy w odpowiednim miejscu (rys. 8) i zamknąć drzwi urządzenia. Należy nacisnąć przycisk Włącz/Wyłącz (rys. 9). Po napełnieniu zbiornika oraz bojlera wodą lampka kontrolna grzałki bojlera zacznie świecić (dolna rys. 12). Po zakończeniu grzania wody w bojlerze rozpocznie się cykl grzania wody w komorze zmywarki- lampka kontrolna grzałki komory zacznie świecić (górną rys. 12). Należy włożyć kosz do zbiornika urządzenia i poczekać aż lampka kontrolna grzałki komory zgaśnie. Przed uruchomieniem cyklu mycia należy wybrać program. Program 2 (120s.) jest programem standardowym, po wciśnięciu przycisku wyboru programu przełączymy na program 3 (180s.) co zasygnalizuje świecąca się lampka (rys.11) Aby uruchomić cykl mycia należy nacisnąć przycisk (rys. 10). Po uruchomieniu cyklu mycia, lampka kontrolna zacznie się świecić. W przypadku otwarcia drzwi w czasie trwania cyklu mycia, program zatrzymuje się automatycznie. Po zamknięciu drzwi, program kontynuuje cykl mycia. Po zakończeniu programu, lampka kontrolna cyklu mycia wyłącza się a lampka kontrolna grzałki bojlera zaczyna świecić. Należy wyjąć kosz z komory urządzenia.

#### 4. Opróżnianie zbiornika w modelach wyposażonych w pompę spustową

Otworzyć drzwi urządzenia, usunąć korek przelewowy i zamknąć drzwi, wyłączyć poprzez naciśnięcie wyłącznika Włącz/Wyłącz (rys. 9). Proces opróżniania rozpocznie się automatycznie i będzie trwał do momentu, w którym zbiornik zostanie całkowicie opróżniony z wody. W celu reaktywacji urządzenia korek przelewowy należy z powrotem umieścić na swoim miejscu, zamknąć drzwi urządzenia a następnie nacisnąć wyłącznik.



W przypadku zakończenia pracy z urządzeniem, po wykonaniu powyższego oraz ewentualnym zainicjowaniu cyklu regeneracji, należy obowiązkowo wyłączyć urządzenie poprzez naciśnięcie wyłącznika a następnie wyłączyć wyłącznik główny i zakręcić zawór wodny

#### 5. Opróżnianie zbiornika w modelach niewyposażonych w pompę spustową

Urządzenie należy wyłączyć poprzez naciśnięcie wyłącznika (rys. 9), następnie otworzyć drzwi urządzenia,



usunąć korek przelewowy (rys. 8) i poczekać aż woda całkowicie wycieknie ze zbiornika. Korek przelewowy należy z powrotem umieścić na swoim miejscu, zamknąć drzwi do urządzenia.

## 6.4. Urządzenia elektroniczne

### I. Panel sterowania

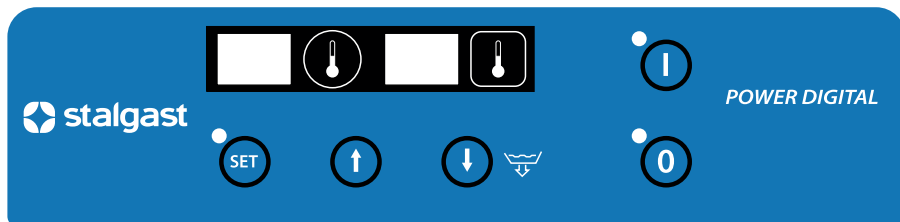

### 2. Funkcje przycisków

<b>Przycisk start</b>		<ul style="list-style-type: none"> <li>włączenie urządzenia</li> <li>wciśnięcie przycisku przy otwartych drzwiach uruchamia funkcję STOP. Można wtedy zamknąć drzwi bez uruchomienia cyklu mycia. Aby wyłączyć funkcję, należy ponownie wcisnąć przycisk.</li> </ul>
<b>Przycisk set</b>		<ul style="list-style-type: none"> <li>zatwierdzenie wprowadzonych danych wejściowych, ustawienie hasła</li> <li>wejście do ustawienia danych: P1, P2, P3, P4, P5, P6</li> </ul>
<b>Strzałka w dół</b>		<ul style="list-style-type: none"> <li>zmniejszenie temperatury mycia lub płukania</li> <li>pompa opróżniająca (opcja)</li> </ul>
<b>Strzałka w górę</b>		<ul style="list-style-type: none"> <li>zwiększenie temperatury mycia lub płukania oraz zwiększenie czasu trwania cyklu mycia lub płukania. C1-90 sek. C2-120 sek. C3-180 sek</li> </ul>
<b>Przycisk stop</b>		<ul style="list-style-type: none"> <li>wyłączenie urządzenia (nie wyłącza urządzenia od zasilania, całkowite wyłączenie urządzenia następuje po wyciągnięciu wtyczki z gniazdka lub wyłączeniu głównym wyłącznikiem tzn. zewnętrznym), zatrzymanie procesu mycia i płukania</li> </ul>

### 3. Wyświetlacze



wyświetlacz 1 -wskazuje temperaturę płukania i wyparzenia; długość cyklu mycia C1 - C2 - C3.



wyświetlacz 2 -wskazuje temperaturę mycia

### 4. Ustawienie parametrów



Po pierwszym przyciśnięciu na wyświetlaczu pokaże się

Strzałkami zmieniać dane na wyświetlaczu 2 na . Jest to fabrycznie ustawione hasło dostępu.

#### a. programowanie temperatur i czasów USTAWIENIA KLIENTA



Ponownie wcisnąć . Na wyświetlaczach pojawią się dane: - temperatura wyparzenia - płukania (70-95°C).

Strzałkami  można zmieniać temperaturę na wyświetlaczu 2.



Ponownie wcisnąć . Na wyświetlaczach pojawią się dane:   - temperatura wody myjącej (40-70°C).

Strzałkami  można zmieniać temperaturę na wyświetlaczu 2.



### USTAWIENIA SERWISOWE (Zaleca się nie zmieniać)

Ponownie wcisnąć . Na wyświetlaczach pojawią się dane:   - minimalna temperatura wyparzania (50-90°C).

Strzałkami  można zmieniać temperaturę na wyświetlaczu 2.

Ponownie wcisnąć . Na wyświetlaczach pojawią się dane:   - czas dopuszczania wody po zadziałaniu presostatu (0-40 sek.) ustalający poziom wody.

Strzałkami  można zmieniać czas dopuszczania wody na wyświetlaczu 2.

Ponownie wcisnąć . Na wyświetlaczach pojawią się dane:   - czas wyparzania (8 – 15 sekund).

Strzałkami  można zmieniać czas wyparzania na wyświetlaczu 2.

W czasie ustawiania w/w. parametrów ekran wyświetlacz miga, a za pomocą strzałek można zmienić wartości parametrów.

ZALECANE USTAWIENIA		
Nazwa funkcji	Opis funkcji	Zalecana wartość
P1	temperatura wyparzania (płukania)	90°C
P2	temperatura mycia	60°C
P3	minimalna temperatura wyparzania	82°C
P4	czas dopuszczania wody po zadziałaniu presostatu	0 sekund
P5	czas wyparzania (płukania)	15 sekund

#### b. programowanie czasu cyklu

Wcisnąć . Na wyświetlaczu 1 pojawi się:



– ustawiony czas to 90 sekund;



– ustawiony czas to 120 sekund;



– ustawiony czas to 180 sekund;

Wyjście z programu następuje automatycznie po 5 sekundach od momentu wybrania odpowiedniego czasu trwania cyklu.

## 5. Tabela błędów

Kod błędu	Opis błędu
EP 1	przekroczono czas napełniania, ale podjęto drugą próbę
EP 2	przekroczono podwójny czas napełniania, koniec prób
E1 LO	zbyt niska temperatura sondy T1 (poniżej 0 stopni) (lub przerwa w obwodzie sondy)
E1 HI	zbyt wysoka temperatura sondy T1 (powyżej 110 stopni) (lub zwarcie w obwodzie sondy)
E2 LO	zbyt niska temperatura sondy T2 (poniżej 0 stopni) (lub przerwa w obwodzie sondy)
E2 HI	zbyt wysoka temperatura sondy T2 (powyżej 110 stopni) (lub zwarcie w obwodzie sondy)
E3 LO	zbyt niska temperatura sondy T3 (poniżej 0 stopni) (lub przerwa w obwodzie sondy)
E3 HI	zbyt wysoka temperatura sondy T3 (powyżej 110 stopni) (lub zwarcie w obwodzie sondy)
E4	przerwa w zasilaniu w trakcie pracy zmywarki
Et	przeegrzanie bojlera
E1	zbyt wysoka różnica temperatur między sondą T1 i T2 (>30°C)
E2	przekroczenie temperatury bezpieczeństwa – błąd wyświetlany po zakończeniu płukania awaryjnego

## 6. Uruchomienie urządzenia



Należy włączyć przełącznik umieszczony na ścianie, otworzyć drzwi zmywarki, umieścić korek przelewowy w odpowiednim miejscu (rys. 8) i zamknąć drzwi urządzenia. Należy nacisnąć przycisk włącznik



Po napełnieniu zbiornika oraz bojlera wodą zaczną pracować grzałki bojlera. Po zakończeniu grzania wody w bojlerze rozpocznie się cykl grzania wody w komorze zmywarki. Należy włożyć kosz do zbiornika urządzenia i poczekać aż woda w komorze osiągnie zadaną temperaturę. Przed uruchomieniem cyklu mycia należy wybrać program. Cykl mycia uruchamiamy automatycznie poprzez otwarcie i zamknięcie drzwi zmywarki. W przypadku otwarcia drzwi w czasie trwania cyklu mycia, program zatrzymuje się automatycznie. Po zamknięciu drzwi, program kontynuuje cykl mycia. Zakończenie programu cyklu mycia sygnalizuje sygnał dźwiękowy z płytki sterującej. Należy wyjąć kosz z komory urządzenia.

<b>Woda do mycia</b>	60-65°C (140-149°F)
<b>Woda do płukania / wyparzenia</b>	82-90°C (181-194°F)

## 7. Opróżnianie zbiornika w modelach wyposażonych w pompę spustową

Urządzenie należy wyłączyć poprzez naciśnięcie wyłącznika , następnie otworzyć drzwi urządzenia, usunąć korek przelewowy i zamknąć drzwi. Włączyć pompę opróżniającą przyciskiem . Proces opróżniania rozpocznie się i będzie działał do momentu, w którym zbiornik zostanie całkowicie opróżniony z wody. W celu reaktywacji urządzenia korek przelewowy należy z powrotem umieścić na swoim miejscu, zamknąć drzwi urządzenia a następnie nacisnąć włącznik. Natomiast jeżeli urządzenie nie będzie już użytkowane należy wyłączyć włącznik główny.

## 8. Opróżnianie zbiornika w modelach niewyposażonych w pompę spustową

Urządzenie należy wyłączyć poprzez naciśnięcie wyłącznika , następnie otworzyć drzwi urządzenia, usunąć korek przelewowy i poczekać aż woda całkowicie wycieknie ze zbiornika. Korek przelewowy należy z powrotem umieścić na swoim miejscu, zamknąć drzwi do urządzenia.



Woda w komorze jest gorąca. W przypadku zakończenia pracy z urządzeniem, po wykonaniu powyższego oraz ewentualnym zainicjowaniu cyklu regeneracji, należy obowiązkowo wyłączyć urządzenie poprzez naciśnięcie wyłącznika a następnie wyłączyć włącznik główny i zakręcić zawór wodny.

## 7. PROBLEMY, PRZYCZYNY, ROZWIĄZANIA

**Uwaga:** jeżeli czynności podane poniżej w tabeli mające na celu usunięcie usterki nie przyniosły pożądanego rezultatu należy skontaktować się z serwisem (wykwalifikowanym personelem technicznym).

PROBLEM	PRZYCZYNA	ROZWIĄZANIE
Urządzenie się nie włącza	Niedomknięte drzwi urządzenia	Otworzenie i ponowne zamknięcie drzwi
	Przepalenie bezpiecznika	Wymiana bezpiecznika (telefon do serwisu)
	Nieprawidłowe podłączenie do sieci elektrycznej	Sprawdzenie podłączenia do sieci elektrycznej
Zbyt długi proces zmywania	Temperatura wody do mycia nie jest prawidłowa	Nastawienie odpowiedniej temperatury
	Nieprawidłowy poziom wody w komorze urządzenia	Wyczyszczenie filtra wlotu wody
Urządzenie nie myje naczyń	Zepsuta pompa mycia	Telefon do serwisu
	Niskie ciśnienie pompy	Wyczyszczenie filtra pompy
	Za niska temperatura wody	Korekta czasu nagrzewania wody
	Niewłaściwy środek myjący	Kontakt z producentem
	Ramiona pokryte kamieniem lub obecność ciał obcych	Wyczyszczenie ramion i usunięcie ciał obcych
	Pusty pojemnik na detergent	Napełnić zasobnik
	Usterki w urządzeniu do uzdatniania wody	Powiadomić serwis
Plamy na widelcach, szklankach i naczyniach	Niewłaściwe ułożenie naczyń	Ułożenie naczyń zgodnie z instrukcją
	Temperatura wody do płukania jest zbyt wysoka	Nastawienie odpowiedniej temperatury
	Nieprawidłowe ciśnienie wody	Wyczyszczenie filtrów
	Zbyt wysoka twardość wody	Sprawdzenie twardości wody
	Środek myjący nie zadziałał, z powodu brudnej wody w urządzeniu	Zmiana wody w urządzeniu
	Nieprawidłowe schnięcie naczyń	Zmiana wody w urządzeniu
	Niewłaściwy środek nablyszczający	Kontakt z producentem
Zmywarka nie splukuje	Zanieczyszczony filtr wlotu wody	Wyczyszczenie filtra
	Niskie ciśnienie wody	Wyczyszczenie filtra pompy oraz elektrozaworu
	Uszkodzona pompa płukania	Telefon do serwisu
Przeciekanie elektrozaworu	Zanieczyszczenie elektrozaworu	Telefon do serwisu Uwaga: podczas instalowania urządzenia do elektrozaworu mogły dostać się ciała obce lub niepożądane związki chemiczne z sieci wodociągowej.
Ciśnienie wody w urządzeniu jest zbyt niskie	Zanieczyszczony filtr wlotu wody lub elektrozaworu	Wyczyszczenie filtra wlotu wody lub elektrozaworu
	Niskie ciśnienie wody w sieci wodnej	Kontakt z hydraulikiem
Pompa nie wypompowuje wody	Zapchana pompa	Kontakt z serwisem
	Uszkodzona pompa	

## 8. KONSERWACJA



Przed rozpoczęciem jakichkolwiek czynności konserwacyjnych należy odłączyć urządzenie od źródła zasilania.

Codzienna konserwacja polega na usunięciu rzeczy z komory i umyciu za pomocą szmatki zwilżonej w wodzie z płynem do mycia naczyń a następnie wytarciu suchą szmatką. Mycie urządzenia pod bieżącą wodą jak również wykorzystywanie do tego celu myjek ciśnieniowych jest zabronione. W przypadku intensywnego użytkowania urządzenia zaleca się czyszczenie filtrów co 30-40 cykli mycia, aby zapewnić

prawidłowe funkcjonowanie urządzenia. W tym celu należy zastosować częściowe opróżnienie zbiornika z wody. Należy wyjąć filtry uważając, aby tłuste osady i resztki jedzenia nie wpadły do otworu pod filtrami. Należy wyczyścić filtry z resztek jedzenia i osadów a następnie obficie je spłukać. Do czyszczenia filtrów nie należy stosować ostrych narzędzi ani z ostrymi krawędziami. Należy się upewnić, że osad wapienny również został usunięty, gdyż zapobiega to odkładaniu się jego warstwy na powierzchni filtrów. Powierzchnie filtrów należy dokładnie wyczyścić wilgotną szmatką używając do tego celu neutralnych (nie żrących) detergentów nie zawierających chloru oraz środków nie powodujących korozji i mechanicznych uszkodzeń powierzchni stali nierdzewnej. W celu uniknięcia powstania plam korozyjnych na powierzchniach ze stali nierdzewnej należy unikać stosowania żrących detergentów zawierających chloru oraz środków powodujących korozję i mechanicznych uszkodzeń powierzchni stali nierdzewnej. Do mycia podłogi i najbliższego otoczenia urządzenia należy używać detergentów nie powodujących uszkodzenia stali nierdzewnej.

#### Raz na miesiąc należy sprawdzić, czy:

- sprawdzić przewód zasilający czy nie został uszkodzony;
- sprawdzić czy wszystkie elementy urządzenia pracują prawidłowo,
- zdjąć ramiona myjące (rys. 13 ) (dolne i górne 1 i 2), odkręcając śruby (3 i 4) i oczyścić je pod bieżącą wodą.

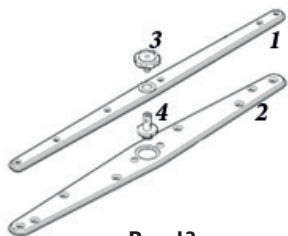

Rys. 13

- Należy wyczyścić zewnętrzną powierzchnię urządzenia za pomocą mydła i wilgotnej szmatki a następnie dokładnie spłukać i wytrzeć do sucha.

Co najmniej raz na 3 miesiące użytkownik powinien przeprowadzić prace konserwacyjne polegające na wyczyszczeniu filtra znajdującego się w elektrozaworze (przed przystąpieniem do jakichkolwiek prac należy upewnić się, że urządzenie zostało uprzednio odłączone od zasilania elektrycznego oraz wodnego).

Przebieg prac jest następujący:

- odkręcić wąż zasilający (rys. 14 poz. 1) od elektrozaworu (rys. 14 poz. 3),
- zdemonstrować znajdujący się w elektrozaworze filtr (rys.14 poz. 2) i wyczyścić.
- po wyczyszczeniu zmontować ponownie filtr oraz podłączyć wąż zasilający do elektrozaworu

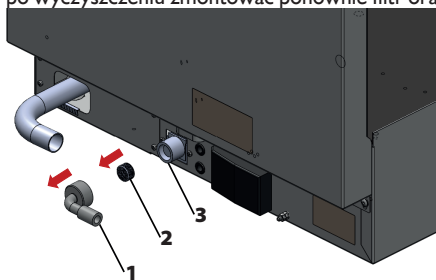

1. Wąż zasilający (przyłącze wody)
2. Filtr elektrozaworu
3. Elektrozawór

Rys. 14

Przynajmniej raz na rok należy serwisować urządzenie w celu sprawdzenia stopnia jego zużycia i wykrycia ewentualnych usterek elementów i części. W przypadku wykrycia jakiegokolwiek awarii wykwalifikowany personel techniczny (serwis techniczny) zobowiązany jest do jej usunięcia. Serwis techniczny powinien zwrócić szczególną uwagę na:

- stan elementów grzewczych
- stan instalacji elektrycznej
- stan zabezpieczeń elementów grzewczych
- stopień zużycia urządzenia

Pomimo, iż nie został opracowany specjalny program przeglądów okresowych urządzenia zaleca

się sprawdzenie poprawności funkcjonowania urządzenia oraz jego zabezpieczeń przez pracownika serwisu technicznego dwa razy w roku. Ewentualne uszkodzenie lub awaria urządzenia powstałe w wyniku niezastosowania się użytkownika do wskazówek zawartych w niniejszej instrukcji jak również nieprzestrzegania obowiązujących przepisów prawnych oraz norm nie zostanie potraktowane jako odpowiedzialność producenta.

### 8.1. Przewidywane w pracy urządzenia

W przypadku, gdy nie przewiduje się użytkownika urządzenia przed dłuższy okres czasu niezbędne jest opróżnienie pojemników na płyn myjący oraz nabytyszczający w celu uniknięcia ich krystalizacji w następstwie uszkodzenia pompy. W związku z powyższym należy wyjąć rurki ssące z obydwu pojemników i umieścić je w misce wypełnionej czystą wodą. Należy przeprowadzić kilka cykli mycia a następnie opróżnić zbiornik z wody. Ostatecznie należy wyłączyć wyłącznik główny i zakręcić zawór wodny. Rurki ssące należy podłączyć z powrotem do pojemników dopiero wówczas, gdy urządzenie będzie miało być ponownie wykorzystane (przezroczystą rurkę do pojemnika na płyn myjący, przezroczystą z niebieską otuliną rurkę do pojemnika na płyn nabytyszczający). **Niedozwolone jest pozostawianie włączonego urządzenia oraz odkręconego zaworu wodnego na dłuższy okres czasu przestoju w pracy urządzenia.**

**Urządzenie w okresie zimowym musi być pozostawione w pomieszczeniu ogrzewanym. Jeśli nie jest to możliwe należy się upewnić, że w urządzeniu (np. bojler, rurki detergentów) nie pozostały żadne ciecze.**

## 9. PAKOWANIE, ŁADOWANIE I TRANSPORT

Zmywarka pakowana jest zgodnie z obowiązującymi normami. Ładowanie na środki transportu, rozładowanie oraz przenoszenie powinno się odbywać przy pomocy odpowiednich mechanizmów dźwigowych, wózków. Transport powinien odbywać się krytymi środkami transportu. W czasie transportu zmywarka powinna być zabezpieczony przed przesuwaniem, silnymi wstrząsami oraz innymi uszkodzeniami mechanicznymi.

## 10. USUWANIE ZUŻYTYCH URZĄDZEŃ

**Informacja dla użytkowników o prawidłowych zasadach postępowania ze zużytym sprzętem elektrycznym i elektronicznym**

- **Zostaw stary sprzęt w sklepie, w którym kupujesz nowe urządzenie.** Każdy sklep ma obowiązek nieodpłatnego przyjęcia starego sprzętu jeśli kupimy w nim nowy sprzęt tego samego typu i w tej samej ilości. Warunkiem jest dostarczenie sprzętu do sklepu na swój koszt.
- **Odnieś zużyty sprzęt do punktu zbierania.** Informację o najbliższej lokalizacji znajdziecie Państwo na gminnej stronie internetowej lub tablicy ogłoszeń urzędu gminy, a także na [www.electro-system.pl](http://www.electro-system.pl).
- **Zostaw sprzęt w punkcie serwisowym.** Jeżeli naprawa sprzętu jest nieopłacalna lub niemożliwa ze względów technicznych, serwis jest zobowiązany do nieodpłatnego przyjęcia tego urządzenia.
- **Oddaj zużyty sprzęt nie ruszając się z domu.** Jeśli nie mają Państwo czasu lub możliwości przewiezienia swojego sprzętu do punktu zbiórki, można skorzystać z usług specjalistycznych firm. Pamiętaj! Nie wyrzucaj zużytego sprzętu łącznie z innymi odpadami. Grożą Ci za to wysokie kary pieniężne.



W0003390WZ

Symbol przekreślonego kosza na śmieci na produkcie, jego opakowaniu lub instrukcji oznacza, że produktu nie wolno wyrzucać do zwykłych pojemników na odpady. Obowiązkiem użytkownika jest przekazanie zużytego sprzętu do wyznaczonego punktu zbiórki w celu właściwego jego przetworzenia.

## II. GWARANCJA

Sprzedawca odpowiada z tytułu rękojmi bądź gwarancji

Uszkodzenia wynikające z powstania osadów wapnia w urządzeniu, nie podlegają naprawie gwarancyjnej. Wymianie gwarancyjnej nie podlegają takie elementy jak: żarówki, elementy gumowe, elementy grzewcze zniszczone kamieniem kotłowym, śruby oraz elementy ulegające naturalnemu zużyciu np.; uszczelki gumowe oraz wszelkiego rodzaju elementy uszkodzone mechanicznie. Także wszelkie uszkodzone podzespoły wskutek niewłaściwego użytkownika. Utrata gwarancji następuje automatycznie w wyniku zerwania plomb gwarancyjnej lub samodzielnej naprawy.

**Wir danken Ihnen für den Kauf unseres Produktes. Vor der ersten Inbetriebnahme lesen Sie sich bitte sorgfältig diese Bedienungsanleitung durch.**

Jedliches Kopieren dieser Bedienungsanleitung ohne Zustimmung des Herstellers ist verboten. Die Bilder und Zeichnungen wurden anschaulich dargestellt und können von Ihrem Gerät abweichen.

**VORSICHT:** Die Bedienungsanleitung soll an einem sicheren und für das Personal allgemein zugänglichen Platz aufbewahrt werden. Der Hersteller behält sich das Recht vor, technische Parameter bei den Geräten ohne Ankündigung zu ändern.

## I. SICHERHEITSHINWEISE

- **Vorsicht! Wurde das Gerät im Transport beschädigt, darf es nicht angeschlossen werden!**
- Wird das Gerät zeitweilig nicht benutzt (nachts, Feiertage), schalten Sie es unbedingt von der Betriebsspannung ab.
- Fehlbedienung oder unsachgemäßer Gebrauch können starke Beschädigungen am Gerät oder Menschenverletzung zur Folge haben.
- Das Gerät kann nur zu dem Zwecke genutzt werden, zu dem es entwickelt wurde.
- Der Hersteller übernimmt keinerlei Haftung für Schäden, die auf eine fehlerhafte Bedienung oder unsachgemäßen Gebrauch zurückzuführen sind.
- Bei der Nutzung schützen Sie das Gerät und den Stecker des Stromversorgungskabels vor dem Kontakt mit Wasser oder anderen Flüssigkeiten. Fällt das Gerät aus Versehen ins Wasser oder wurde mit Wasser begossen, sollte der Stecker unverzüglich aus der Steckdose ausgenommen werden. Anschließend ist das Gerät von einer Fachservicestelle geprüft werden.
- Stecken Sie keine Gegenstände in Öffnungen im Gehäuse des Geräts.
- Fassen Sie den Stecker des Stromversorgungskabels nie mit nassen Händen an.
- Kontrollieren Sie regelmäßig den Zustand des Steckers und des Kabels. Sind der Stecker oder das Kabel beschädigt, beauftragen Sie eine Fachservicestelle mit der Reparatur.
- Fällt das Gerät hin oder wird es auf eine andere Weise beschädigt, soll es vor weiterem Gebrauch immer geprüft werden und evtl. in einer Fachservicestelle repariert werden.
- Öffnen Sie nie selbst das Gehäuse des Geräts.
- Reparieren Sie nie das Gerät selbst – **es besteht Lebensgefahr.**
- Es ist verboten, Änderungen und Reparaturen am Gerät von unqualifiziertem Personal auszuführen.
- Schützen Sie das Stromversorgungskabel vor dem Kontakt mit scharfen oder heißen Gegenständen und halten Sie es weit von offenem Feuer fern.
- Wollen Sie das Gerät aus der Steckdose ziehen, dann halten Sie immer den Stecker in der Hand, ziehen Sie nie an dem Kabel.
- Sichern Sie das Stromversorgungskabel auf solche Weise, so dass es nicht aus Versehen aus der Steckdose gezogen werden kann, oder dass niemand darüber stolpert.
- **Wurde das Stromversorgungskabel beschädigt, sollte es gewechselt werden. Das am Gerät fest befestigte Stromversorgungskabel darf in einer Fachservicestelle oder von qualifiziertem Personal gewechselt werden.**
- Kontrollieren Sie den Betrieb des Geräts während seiner Nutzung.
- Vermeiden Sie die Nutzung des Geräts durch Minderjährige, Personen mit verminderten physischen, geistigen oder sensorischen Fähigkeiten, sowie unerfahrene Personen oder Personen ohne Kenntnis. Die oben genannten Personen dürfen das Gerät nur unter Aufsicht einer für die Sicherheit zuständigen Person bedienen.
- Wird das Gerät zeitweilig nicht benutzt oder gereinigt, schalten Sie es von der Betriebsspannung ab.
- **VORSICHT!** Wird der Stecker des Stromversorgungskabels zum Stecker angeschlossen, bleibt das Gerät die ganze Zeit unter Spannung.
- Ziehen Sie nie das Gerät am Stromversorgungskabel.
- Tragen Sie nie die Spülmaschine am Türgriff.
- Das Gerät sollte zum Schutz vor Kalkablagerungen mit einem Wasseraufbereiter ausgestattet sein
- Professionelle, von Stalgast empfohlene Geschirrspülmittel gewährleisten eine einwandfreie Funktion
- Verwenden Sie Wasser mit einer Härte von bis zu 6 ° dH auf deutscher Skala (härteres Wasser verursacht Kalkablagerungen auf den Heizkörpern, die die Garantie beschädigen und ungünstig machen können)

## 2. VERWENDUNG DES GERÄTS

Die Spülmaschine ist ausschließlich für professionellen Gebrauch zugelassen und sollte durch geschultes Personal benutzt werden. Das Gerät ist für Reinigung und Auskochen von Geschirr (Teller, Schüssel, Besteck, Tablets usw.) und anderen, in der Gastronomie und ähnlichen Branchen verwendeten Gegenständen, mit Einhaltung von internationalen Vorschriften und Normen betreffend elektrischer und mechanischer Sicherheitsregeln, sowie der elektromagnetischen Verträglichkeit vorgesehen.

### 3. TECHNISCHE DATEN

Ausstattung des Gerätes (seite 2)

1 - Systemsteuerung, 2 - Spülmaschinentür, 3 - Unteres Gehäuse, 4 - Verstellbare FüÙe, 5 - Kammer, 6 - Ablassschlauch, 7 - Wasseranschluss, 8 - Klemmkasten, 9 - Typenschild, 10 - Etikette des Schaltplans

Modell	GL311, GL323, GL301	GL211, GL221, GL201	GE313, GE323, GE333, GE343, GE353, GE363	GE413, GE423, GE433, GE443
Abmessungen (LxBxH)	415x530x680	465x565x720	565x680x835	
Stromversorgungsspannung	230V/I		230V/I	400V/3+N+PE
Frequenz	50 Hz			
Max. Energieverbrauch	2730 W		3400 W	4900 W 6650 W
Versorgungswasserdruck	2-4 Bar			
Versorgungswassertemperatur	10-55°C			
Wasserhärte in der Wasserleitung	5-6°dH			
Wasserverbrauch pro Spülgang	2,4 L/Spülgang		2,5 L/Spülgang	2,5 L/Spülgang
Boilervolumen	2,5 L		5,5 L	6,5 L
Tankvolumen	10 L	14 L	26 L	26 L
Durchschnittliche Dauer eines Spülgangs*	120/180 Sek.		120/180 Sek.	90/120/180 Sek.
Schallpegel	65 dB(A)			
Schutzklasse	IPX3			
Nettogewicht	29	32 kg	56 kg	58 kg
Typ des Versorgungskabels	3x1,5mm <sup>2</sup> mit Stecker		3x2,5mm <sup>2</sup>	5x1,5mm <sup>2</sup>
Wassertemperatur beim Spülen	60-65°C (140-149°F)			
Wassertemperatur beim Klarspülen	82-90°C (181-194°F)			

Die Spülmaschine verfügt über eine automatische Funktion „Auskochen“ (als integraler Bestandteil eines Spülgangs).

### 4. MONTAGE

#### 4.1. Aufstellung des Geräts

Stellen Sie das Gerät an eine dafür geeignete Stelle, packen Sie es aus und überprüfen Sie den Inhalt der Verpackung. Sollte das Gerät oder seine Bestandteile im Transport beschädigt worden sein, informieren Sie darüber unverzüglich die Transportfirma. Halten Sie die Verpackung von Kindern und Haustieren fern, da sie einen Unfall verursachen können. Alle Verpackungsmaterialien sind umweltverträglich und können sicher auf einem dafür bestimmten Platz aufbewahrt werden. Die Bestandteile für die Wiederverwertung wurden folgend markiert:

- PE – Polyethylen: Außenverpackung, Umschlag der Bedienungsanleitung, Schutzverpackung,
- PP – Polypropylen: Griffe,
- PS – Polystyrol: Randschutz, Verpackungsdeckel,
- Holz- oder Kartonteile des Geräts sollten Sie vorschriftsgemäß auf den dafür bestimmten Plätzen lagern.

Eine Lagerung der Geräteteile oder des ganzen Geräts auf Plätzen in direkter natürlicher Umwelt ist verboten. Das Gerät wurde aus rostfreiem (legiertem) Edelstahl und Stahlteilen hergestellt, die leicht demontierbar sind. Plastikteile des Geräts wurden mit entsprechenden Symbolen markiert.



**!** Die Anschlüsse im Gerät sollten den auf der Bestimmungsstelle geltenden Normen entsprechen. Der Hersteller haftet nicht für Verletzungen oder Beschädigungen des Geräts, die auf Nichtbeachtung der auf der Bestimmungsstelle geltenden Normen zurückzuführen sind. Vor der Installation des Geräts sollten Sie sicherstellen, ob feuchteempfindliche Bestandteile richtig vor Wasser gesichert wurden z.B.: beim Reinigen des Geräts. Stellen Sie das Gerät an eine dafür bestimmte Stelle und entfernen Sie die Schutzverpackung. Stellen Sie das Gerät mithilfe von einer Wasserwaage und vier verstellbaren Füßen gerade auf, wodurch die Stabilität des Geräts gewährt werden muss. Eine andere Methode der Aufstellung des Geräts sollte von dem Hersteller genehmigt werden.

#### 4.2. Anschluss an die Stromversorgungsquelle

Der Anschluss an das Stromversorgungsnetz darf ausschließlich durch Elektrofachkraft nach gültigen Rechtsvorschriften vorgenommen werden. Die elektrischen Parameter des Geräts wurden in der Tabelle im Pkt. 3 angegeben. Es ist nicht gestattet, eine einzelne elektrische Absicherung für zwei Geräte herzurichten. Es ist notwendig, einen Hauptschalter und einen zusätzlichen Fehlerstromschutzschalter zu montieren. Beide Schalter sollten an einer schnell und leicht zugänglichen Stelle montiert werden, so dass sie eine Abschaltung des Geräts vom Stromnetz gemäß Kategorie II ermöglichen.

**!** Das Gerät ist nur dann korrekt vom Stromnetz ausgeschaltet, wenn der Hauptschalter sich in der OFF-Stellung befindet. Für die Verbindung der Spülmaschine an das Stromversorgungsnetz wird der Anschluss verwendet, der im hinteren, unteren Teil des Geräts angebracht ist.

**Das mit einem entsprechenden Stecker ausgestattete Stromversorgungskabel, das an den Klemmkasten angeschlossen wird, ist kein Bestandteil des Sets und muss zusätzlich gekauft werden. Beim Anschluss ans Stromversorgungsnetz ist folgendes zu beachten:**

- Es ist zu prüfen, ob die Spannung im Stromversorgungsnetz dem am Typenschild des Geräts angegebenen Wert entspricht.
- Manuelle Geräte (GE313, GE323, GE333, GE343, GE353, GE363) sind zum Anschluss an einen Klemmkasten komplett ausgestattet. Diesen Anschluss können Sie auf zwei Weisen durchführen, gemäß dem entsprechenden Schaltplan – siehe das Etikett (Abb. 2), das am hinteren Teil des Geräts angebracht wurde. Die Standardlösung ist ein Anschluss an eine Stromversorgungsquelle mit 400V-Spannungswert. Der Typ und Art des Stromversorgungskabels wurde in der Tabelle im Punkt 3 angegeben.

U=400V; P=4500W

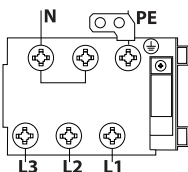

U=230V; P=3000W

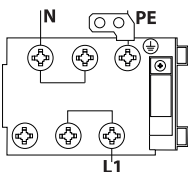

**PE – Schutzleitung (gelb-grün)**  
**N – Nullleiter (blau)**  
**L1, L2, L3 – Phasenleitung (die restlichen Farben)**

**Abb. 2 - Etikette mit dem Schaltplan**

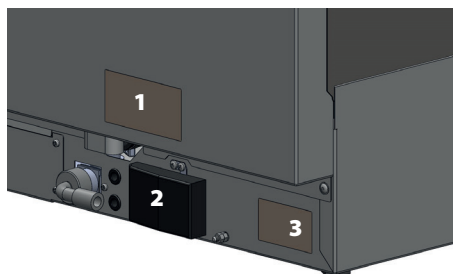

**Abb. 3 – 1. Etikette mit dem Schaltplan; 2. Klemmkasten; 3. Typenschild des Geräts**

**!** Das Stromversorgungskabel sollte flexibel und ölbeständig sein. Zusätzlich muss es mit einer Schutzader (mit einer Beschichtung aus Polychloropren) – Code 60745 IEC 57 ausgestattet

sein. Das Stromversorgungskabel kann vom Hersteller produziert und bereitgestellt werden, bzw. in spezialisierten Reparaturwerkstätten erhältlich sein!

### 4.3. Anschluss an das Wasser-Kanalisationsnetz

Die Wasseranschlussrohre und das Stromversorgungskabel ragen aus dem hinteren Teil des Geräts heraus. Das Wasseranschlussrohr ist an ein  $\frac{3}{4}$ -Ventil anzuschließen. Für den Anschluss sollte ausschließlich ein neues Rohr benutzt werden. Aus Sicherheitsgründen muss der Wasserdruckwert zwischen 2 und 4 Bar eingehalten werden. Sollte der Wasserdruck diesen Wert überschreiten, ist ein Druckreduktionsventil einzusetzen. Das Hauptventil sollte über dem Wasseranschlussrohr montiert werden. Es sollte sich an einer leicht erreichbaren Stelle befinden; aus diesem Grund darf das Hauptventil nicht hinter dem Gerät montiert werden. Die Dauer eines Spülgangs wurde unter der Vorgabe einer Leitungswassertemperatur von  $50^\circ$  angegeben. Sollte das Gerät an eine Kaltwasserleitung angeschlossen werden, kann sich der Spülgang verlängern, da das Gerät in ein Druckspülsystem mit einer konstanten Temperatur ausgestattet wurde.

### 4.4. Wasserabflussöffnung

Das Gerät verfügt über ein Wasserabflussrohr, das mit einem siphon auf Bodenniveau zu montieren ist.



Vor der Inbetriebnahme des Geräts sollten Sie sicherstellen, dass das Wasserzuführrohr und das Wasserabflussrohr bei der Installation nicht gebogen, verstopft oder auf eine andere Weise beschädigt wurden.

### 4.5. Erste Inbetriebnahme



Vor der Inbetriebnahme der Geräts sollten Sie prüfen, ob das elektrische Sicherungssystem einwandfrei funktioniert. Die obige Tätigkeit sowie die erste Inbetriebnahme sollten ausschließlich vom Servicepersonal durchgeführt werden. Das Personal führt auch eine kurze Schulung zur Bedienung des Geräts durch. Jedes Gerät verfügt über einen Klarspüler-Zähler. Über einen Spülmittel-Zähler verfügen hingegen nur ausgewählte Modelle. Montieren Sie den Spülmittel-Behälter und den Klarspüler-Behälter in den dafür bestimmten Platz und bringen Sie wie nachfolgend die Absaugrohre an: das transparente Röhrchen an dem Spülmittel und das blaue Röhrchen an dem Klarspüler. Zur Regulierung benutzen Sie die Regulierungsschrauben (Abb. 4). Die Regulierung sollte vom Fachpersonal der Firma durchgeführt werden, die die Spülmittel und Klarspüler an Sie liefert. Vor der Anbringung der Absaugrohre sollten Sie Gewichtsstücke (damit die Rohre auf den Behälterböden bleiben) und die Filter anbringen (Abb. 5).



Abb. 4



Abb. 5

Wurden beide Zähler vor der Installation des Geräts nicht montiert, kann dies später mithilfe von Fachwerkzeugen gemacht werden. Der Außenzähler kann ggf. mit einem Elektroanschluss mithilfe eines Elektrokabels  $2 \times 0,5 \text{ mm}^2$  H07 RN-F angeschlossen werden. Das Kabel sollte an einer auf dem Schaltplan dargestellten Stelle unter Beachtung der elektrischen Parameter des Geräts und der geltenden Vorschriften angebracht werden. Zählerparameter: 230V/50 Hz, 15W. Der Spülmittel-Zähler sollte an der Spülmaschine mithilfe eines transparenten Röhrchens angebracht werden.

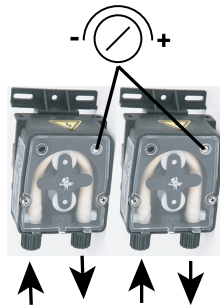
## 5. ARBEITSSCHUTZ UND ARBEITSHYGIENE

Zur Vermeidung von Verbrennungen und Stromstößen sollten folgende Regeln zum Arbeitsschutz und zur Arbeitshygiene beachtet werden:

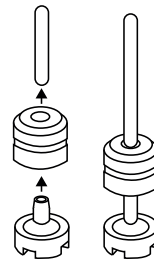
- Führen Sie eine Schulung für das Personal zur Bedienung des Geräts anhand der Informationen aus dieser Bedienungsanleitung durch.
- Führen Sie eine Schulung für das Personal zu allgemeinen Regeln zur Bedienung von Elektrogeräten, Arbeitsschutz und Erster Hilfe, falls solche Situation vorkommt.
- Vor dem Beginn jeglicher Wartungsarbeiten sollten Sie das Gerät vom Strom abschalten.
- Es ist verboten, das Gerät einzuschalten, wenn ein Heizelement und/oder ein Kontrollelement beschädigt ist.

Der Hersteller haftet nicht für Verletzungen oder Beschädigungen des Geräts, die auf Nichtbeachtung der Anweisungen dieser Bedienungsanleitung, einen unsachgemäßen Gebrauch des Geräts, Einsatz von gefälschten Ersatzteilen und Selbstreparaturen zurückzuführen sind.

- Das Gerät sollte an eine Erdungsleitung des Spannungsnetzes unter Beachtung der auf der Bestimmungsstelle geltenden Vorschriften und Normen angeschlossen werden.
- Das Gerät entspricht den Normen der EU-Richtlinie 2002/96/EC. Eine richtige Lagerung des Geräts schützt die Umwelt.

 Es dürfen keine Lösungsmittel, wie z.B. Alkohol, Terpentin, die eine Explosionsgefahr mit sich bringen, eingesetzt werden. Man sollte auch vermeiden, Geschirr mit Essenresten in die Spülmaschine zu stellen.

 Die Spülmaschine und ihre Bestandteile dürfen nicht als Leiter oder Stütze für andere Geräte oder Gegenstände verwendet werden.

 Man darf sich weder auf die offene Spülmaschinentür setzen noch sich daran stützen – dies kann zu einem Unfall führen. Um solche Situationen zu vermeiden, sollte die Tür des Geräts immer geschlossen gehalten werden.

 Das nach dem Spülgang auf dem Geschirr übrig gebliebene Wasser ist nicht zum Trinken geeignet.

 Das Gerät darf nicht eigenständig durch Minderjährige oder Personen mit eingeschränkten intellektuellen, physischen oder sensorischen Fähigkeiten, die nicht imstande sind sich an die Bestimmungen dieser Anleitung zu halten, benutzt werden. Die Bedienung durch o.g. Personen ist ausschließlich unter Aufsicht erlaubt.

## 6. BEDIENUNG DES GERÄTS

### 6.1. Eingriffe, die vor dem Spülvorgang durchgeführt werden müssen.

Benutzen Sie nur die für professionelle Spülmaschinen bestimmten Spülmittel und Klarspüler. Verboten ist der Einsatz von Spülmitteln zum Handspülen. Wir empfehlen den Einsatz von Mitteln, die für diese Spülmaschine bestimmt sind.

 Beim Befüllen der Behälter mit Spülmittel und Klarspüler achten Sie darauf, dass die Maschine nicht eingeschaltet wird, sonst könnte dies eine Beschädigung oder Störung der Spülmaschine verursachen. Es ist verboten, verschiedene Spülmittel zu mischen, da dies zur Beschädigung des Zählers führen könnte. Professionelle Spülmittel können Reizungen hervorrufen. Darum sollten Sie immer die Anweisungen auf den Spülmittelverpackungen beachten.

Drehen Sie das Wasserventil auf	Kontrollieren Sie:		Schalten Sie den Hauptschalter aus; auf dem Display erscheint „OFF“.
	den Stand des Spülmittels und des Klarspülers in den Behältern.	die richtige Anbringung der Filter, richtige Umdrehung der Sprüharme, Durchlassfähigkeit des Geräts (ob sich im Gerät keine Gegenstände befinden, die den Betrieb verhindern können)	

### 6.2. Beschickung der Spülmaschine

#### I. Teller

In den Spülmaschinenkorb passen 12 tiefe Teller und 18 flache Teller hinein. Essensreste sollten von der Telleroberfläche entfernt werden. Vor dem Spülvorgang sollten Teller mit eingetrocknetem Käse, Eiern usw. ins kalte Wasser zum Aufweichen gestellt werden.



Abb. 6



Abb. 7

## 2. Glas

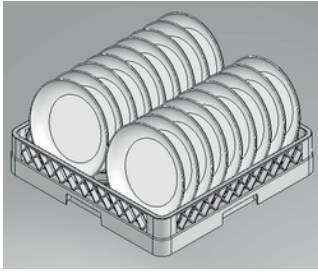
Entleeren Sie Teegläser, Weingläser von Getränkekereste u.ä. Die Teegläser u.ä. sollten Sie in den Korb mit dem Boden nach oben stellen.

## 3. Besteck

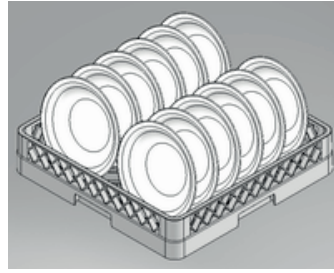
Dazu sollte der Besteckkorb benutzt werden. Wir empfehlen das Besteck mit dem Griff nach unten zu stellen. Achten Sie bitte dabei auf Messer und Gabeln (Verletzungsrisiko).

## 6.3. Manuelle Vorrichtungen

### I. Steuerungspanel

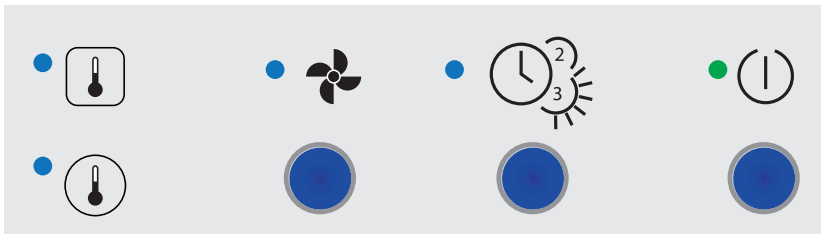

### 2. Tastenfunktionen



Abb. 8



Abb. 9

Ein-/  
Ausschalten

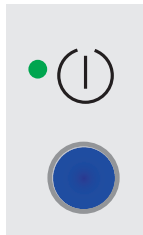

Abb. 10

Spülgang



Abb. 11

Wahl des  
Spülprogramms



Abb. 12

Kontrollleuchte  
des Heizelements  
und des Boilers

### 3. Inbetriebnahme des Geräts

Schalten Sie den Schalter an der Wand ein, öffnen Sie die Spülmaschinentür, legen Sie das Durchlaufventil mit Standrohr in eine entsprechende Stellen (Abb. 8) und schließen Sie die Spülmaschinentür. Drücken Sie den Schalter ON/OFF (Abb. 9). Nach der Befüllung des Wassertanks und des Boilers leuchtet die Kontrollleuchte des Boilers auf (Abb. 12). Nach Erwärmen des Wassers im Boiler beginnt das Erwärmen des Wassers im Spülmaschinentank – die Kontrollleuchte des Heizelements in der Kammer leuchtet auf (Abb. 12). Schieben Sie den Korb in das Gerät hinein und warten Sie ab, bis die Kontrollleuchte der Kammer erlischt. Vor Starten des Spülgang sollten Sie das Spülprogramm wählen. Das Spülprogramm 2 (120 Sek.)

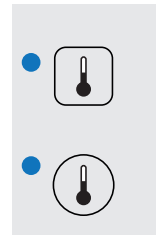
ist Standardprogramm. Drücken Sie die Taste der Programmwahl erneut, wir das Spülprogramm 3 gewählt (180 Sek.), was die Kontrollleuchte signalisieren wird (Abb. 11). Um einen Spülvorgang zu starten, sollten Sie die Taste drücken (Abb. 10). Nach der Inbetriebnahme des Spülgangs leuchtet die Kontrollleuchte auf. Wird die Spülmaschinentür beim Spülen geöffnet, bleibt das Spülprogramm automatisch stehen. Nach dem Schließen der Spülmaschinentür startet das Spülprogramm erneut. Am Ende des Spülprogramms erlischt die Kontrollleuchte des Spülgangs und die Kontrollleuchte des Boilers leuchtet auf. Sie sollten den Korb aus der Spülmaschinenkammer herausnehmen.

#### 4. Entleerung des Wassertanks in den Modellen mit Ablaufpumpe

Öffnen Sie die Tür des Geräts, entnehmen Sie das Durchlaufventil mit Standrohr und schließen Sie die Tür, Das Gerät sollte mit dem Schalter ON/OFF (Abb. 9) ausgeschaltet werden. Der Entleerungsvorgang beginnt automatisch, bis der Wassertank völlig entleert wird. Zur Wiederinbetriebnahme des Geräts legen Sie das Durchlaufventil mit Standrohr in eine entsprechende Stellen, schließen Sie die Spülmaschinentür und drücken Sie den Schalter ON/OFF.

 Wird das Geräts nicht mehr gebraucht – nach den obigen Tätigkeiten und evtl. nach dem Starten des Regenerationsvorgangs – sollen Sie das Gerät unbedingt zuerst mit der Taste und danach mit dem Hauptschalter ausschalten und das Wasserventil zudrehen.

#### 5. Entleerung des Wassertanks in den Modellen ohne Ablaufpumpe



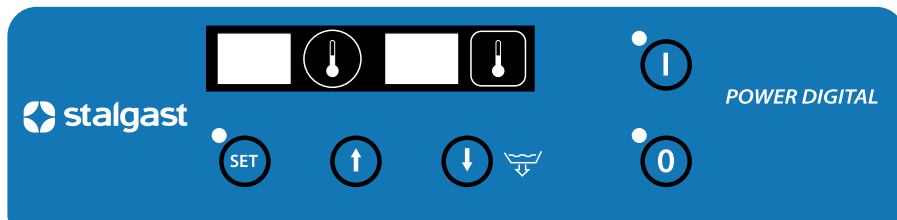

Das Gerät sollte mit dem Schalter ON/OFF (Abb. 9) ausgeschaltet werden. Anschließend öffnen Sie die Tür des Geräts, entnehmen Sie das Durchlaufventil mit Standrohr (Abb. 8) und warten Sie ab, bis das Wasser völlig aus dem Wassertank abgeflossen ist. Legen Sie das Durchlaufventil mit Standrohr in eine entsprechende Stelle zurück und schließen Sie die Spülmaschinentür.

### 6.4. Elektronische Vorrichtungen

#### I. Steuerungspanel



#### 2. Tastenfunktionen

<b>ON-Taste</b>		<ul style="list-style-type: none"> <li>• einschalten des Geräts</li> <li>• durch Drücken der Taste mit der geöffneten Tür beginnt die Funktion Stop. Sie können dann die Tür schließen, ohne den Wasch-Zyklus zu starten. Um die Funktion zu deaktivieren, drücken Sie erneut die Taste.</li> </ul>
<b>SET/Pumpe-Taste</b>		<ul style="list-style-type: none"> <li>• bestätigung der vorgenommenen Ausgangsdaten, Einstellung des Passworts</li> <li>• menu für: P1, P2, P3, P4, P5, P6</li> </ul>
<b>Pfeil nach unten</b>		<ul style="list-style-type: none"> <li>• reduzierung der Spül- und Klarspültemperatur ablaufpumpe (optional)</li> </ul>
<b>Pfeil nach oben</b>		<ul style="list-style-type: none"> <li>• Erhöhung der Spül- und Klarspültemperatur und Erhöhung der Laufzeit eines Spül- und Klarspülgangs. C1-90 Sek., C2-120 Sek., C3-180 Sek.</li> </ul>

## STOPP –Taste



- Ausschalten des Geräts (schaltet das Gerät nicht von der Stromversorgung ab, nach dem Abschalten des Steckers von der Steckdose oder nach der Betätigung des Hauptschalters d.h. des Außenschalters wird das Gerät von der Stromversorgung völlig abgeschaltet), Ausschaltung eines Spül- und Klarspülgangs.

### 3. Displays



Das Display 1 – zeigt die Klarspül- und Steamtemperatur; die Laufzeiten der Spülgänge C1- C2- C3





Das Display 2 – zeigt die Spültemperatur

### 4. Einstellung der Parameter



Nach der ersten Betätigung der Taste „SET“ erscheint auf dem Display . Durch



Betätigung von Pfeilen  können die Werte auf dem Display 2 für  geändert werden. Das ist das fabriksseitig eingestellte Passwort.

#### a. Programmierung der Temperaturwerte und Laufzeiten

##### EINSTELLUNGEN DES KUNDEN

Drücken Sie erneut die Taste . Auf dem Display erscheinen:  - die Steam-Klarspültemperatur (70-95°C)

Durch Betätigung von Pfeilen  kann die Temperatur auf dem Display 2 geändert werden.



Erneut  betätigen. Auf dem Display erscheinen:  - die Spültemperatur (40-70°C).

Durch Betätigung von Pfeilen  kann die Temperatur auf dem Display 2 geändert werden.

##### SERVICEEINSTELLUNGEN (sollten vom Kunden geändert werden)

Erneut  betätigen. Auf dem Display erscheinen:  - die minimale Steamtemperatur (50-90°C).

Durch Betätigung von Pfeilen  kann die Temperatur auf dem Display 2 geändert werden.

Erneut  betätigen. Auf dem Display erscheinen:  - die Laufzeit der Zuführung vom Wasser nach Aktivierung des Pressostats (0-40 Sek.).

Durch Betätigung von Pfeilen  kann die Laufzeit der Zuführung vom Wasser auf dem Display 2 geändert werden.

Erneut  betätigen. Auf dem Display erscheinen:  - die Steamlaufzeit (8-15 Sek.).

Durch Betätigung von Pfeilen    kann die Steamlaufzeit auf dem Display 2 geändert werden.

Während der Einstellung der oben genannten Parameter blinkt das Display und die Parameterwerte können mithilfe von Pfeilen geändert werden.

EMPFOHLENE EINSTELLUNGEN		
Funktion	Beschreibung der Funktion	Empfohlener Wert
P1	Steamtemperatur (Klarspültemperatur)	90°
P2	Spültemperatur	60°
P3	Minimale Steamtemperatur	82°
P4	Laufzeit der Zuführung vom Wasser nach Aktivierung des Pressostats	0 Sekunden
P5	Steamlaufzeit (Klarspüllaufzeit)	15 Sekunden

### b. Programmierung der Laufzeit eines Spülgangs

Die Taste  betätigen. Auf dem Display 1 erscheint:



– eingestellte Laufzeit von 90 Sekunden;



– eingestellte Laufzeit von 120 Sekunden;



– eingestellte Laufzeit von 180 Sekunden;

Das Verlassen von Menu erfolgt automatisch nach 5 Sekunden ab der Bestätigung der gewünschten Laufzeit eines Spülgangs.

### 5. Fehlermeldungen

Fehlercode	Fehlerbeschreibung
EP 1	Die Befüllungszeit wurde überschritten, ein zweiter Versuch wird vorgenommen
EP 2	Die doppelte Befüllungszeit wurde überschritten, keine weiteren Versuche vorgesehen
E1 LO	Zu niedrige Temperatur der Sonde T1 (unterhalb von 0oC) (bzw. Unterbrechung im Schaltkreis der Sonde)
E1 HI	Zu hohe Temperatur der Sonde T1 (oberhalb von 110oC) (bzw. Kurzschluss im Schaltkreis der Sonde)
E2 LO	Zu niedrige Temperatur der Sonde T2 (unterhalb von 0oC) (bzw. Unterbrechung im Schaltkreis der Sonde)
E2 HI	Zu hohe Temperatur der Sonde T2 (oberhalb von 110°C) (bzw. Kurzschluss im Schaltkreis der Sonde)
E3 LO	Zu hohe Temperatur der Sonde T3 (oberhalb von 110°C) (bzw. Kurzschluss im Schaltkreis der Sonde)
E3 HI	Zu hohe Temperatur der Sonde T3 (oberhalb von 110°C) (bzw. Kurzschluss im Schaltkreis der Sonde)
E4	Stromversorgungsunterbrechung während des Betriebs der Geschirrspülmaschine
Et	Überhitzung des Boilers
EI	Zu hohe Temperaturdifferenz zwischen den Sonden T1 und T2 (>30°C)

Fehlercode	Fehlerbeschreibung
E2	Überschreitung der Sicherheitstemperatur – dieser Fehler wird nach Abschluss der Störungsklarpülung ausgeblendet

### 6. Inbetriebnahme des Geräts

Schalten Sie den Umschalter an der Wand ein, öffnen Sie die Spülmaschinentür, legen Sie das Durchlaufventil



mit Standrohr in eine entsprechende Stelle (Abb. 8) und schließen Sie die Spülmaschinentür. Schalten Sie den ON/OFF-Schalter ein. Danach beginnt die Befüllung des Wasserbehälters und Boilers und die Heizelemente des Boilers werden aktiviert. Nach dem Erwärmen des Wassers im Boiler beginnt das Erwärmen des Wassers in der Spülmaschinenkammer. Schieben Sie den Geschirrkorb in das Gerät hinein und warten Sie ab, bis die Wassertemperatur in der Spülmaschinenkammer den gewünschten Wert erreicht. Vor dem Start des Geräts sollte das Spülprogramm gewählt werden. Der Spülgang startet automatisch durch Öffnen und Schließen der Spülmaschinentür. Wird die Spülmaschinentür beim Spülen geöffnet, bleibt das Spülprogramm automatisch stehen. Nach dem Schließen der Spülmaschinentür startet das Spülprogramm neu. Am Ende des Spülprogramms wird eine Tonmeldung durch die Steuerungsplatine aktiviert. Sie sollten den Geschirrkorb aus der Spülmaschinenkammer herausnehmen.

Spülwasser	60-65°C (140-149°F)
Klarpülwasser/ Steamwasser	82-90°C (181-194°F)

### 7. Entleerung des Wassertanks in Modellen mit Ablaufpumpe



Den Knopf ON/OFF zum Ausschalten der Spülmaschine betätigen, anschließend die Tür öffnen, das Durchlaufventil mit Standrohr entfernen und die Tür schließen. Die Behälterentleerung wird automatisch



ausgelöst, bis der Wassertank völlig entleert wird. Zum erneuten Einschalten des Geräts installieren Sie wieder das Durchlaufventil mit Standrohr korrekt, schließen Sie die Tür und betätigen den Schalter ON erneut. Wird das Gerät hingegen nicht weiter benutzt, schalten Sie den Hauptschalter aus.

### 8. Entleerung des Wassertanks in Modellen ohne Ablaufpumpe



Das Gerät durch Betätigung des Knopfes ON/OFF ausschalten. Die Tür öffnen, das Durchlaufventil mit Standrohr entfernen und warten, bis der Wassertank sich entleert. Das Durchlaufventil mit Standrohr wieder anbringen und die Spülmaschinentür schließen.



Vor dem Ausschalten des Geräts sollte der Wassertank immer entleert werden. Wird die Arbeit mit dem Gerät beendet, sollte das Gerät – nach der Durchföhlung des Vorstehenden – mit dem Schalter OFF und anschließend mit dem Hauptschalter ausgeschaltet werden. Zum Schluss sollte das Wasser geschlossen werden.

## 7. PROBLEME, URSACHEN, LÖSUNGEN

**Achtung!** Haben die unten angegebenen Lösungen zur Beseitigung der Störungen keine gewünschten Ergebnisse mit sich gebracht, sollten Sie den Service anrufen (Fachmann).

Störung	Ursache	Lösung
Das Gerät startet nicht	Die Tür ist nicht geschlossen	Öffnen und schließen Sie die Tür
	Die Sicherung ist durchgebrannt	Wechseln Sie die Sicherung (Service)
	Unkorrekter Anschluss ans Elektronetz	Prüfen Sie den Anschluss ans Elektronetz



Störung	Ursache	Lösung
<b>Der Spülvorgang dauert zu lange</b>	Die Spültemperatur ist nicht korrekt	Stellen Sie die richtige Temperatur ein
	Der Wasserstand im Tank ist nicht korrekt	Reinigen Sie die Filter des Wasserzulauf
<b>Das Gerät reinigt das Geschirr nicht</b>	Die Wasserpumpe ist kaputt	Kontakt mit Service
	Der Pumpendruck ist zu niedrig	Reinigen Sie den Pumpenfilter
	Die Wassertemperatur ist zu niedrig	Korrigieren Sie die Laufzeit der Wassererwärmung
	Es wurde kein entsprechendes Spülmittel eingesetzt	Kontakt mit Hersteller
	Die Sprüharme sind mit Kalk oder Fremdkörpern belegt	Reinigen Sie die Sprüharme und entfernen Sie die Fremdkörper
	Der Detergent-Behälter ist leer	Den Behälter füllen
	Mangel an Wasseraufbereitungsgerät	Kontakt mit Service
<b>Flecken an Gabeln, Teegläsern und Geschirr</b>	Das Geschirr wurde nicht korrekt eingeräumt	Räumen Sie Geschirr laut Bedienungsanleitung ein
	Die Klarspültemperatur ist zu hoch	Stellen Sie die richtige Temperatur ein
	Der Wasserdruck ist nicht korrekt	Reinigen Sie die Filter
	Zu hartes Wasser	Prüfen Sie die Wasserhärte
	Das Spülmittel hat wegen des schmutzigen Wassers im Gerät nicht gewirkt	Wechseln Sie das Wasser im Gerät
	Kein richtiges Abtrocknen vom Geschirr	Wechseln Sie das Wasser im Gerät
<b>Die Spülmaschine spült nicht klar</b>	Kein entsprechendes Klarspüler	Kontakt mit Hersteller
	Der Wasserzulauffilter ist verschmutzt	Reinigen Sie den Filter
	Der Wasserdruck ist niedrig	Reinigen Sie den Pumpenfilter und Magnetventilfilter
<b>Die Klarspülpumpe ist beschädigt</b>	Die Klarspülpumpe ist beschädigt	Kontakt mit Service
<b>Undichtes Magnetventil</b>	Verschmutztes Magnetventil	Kontakt mit Service Vorsicht: Bei der Montage des Geräts an den Magnetventil konnten ins Ventil Fremdkörper oder unerwünschte chemische Stoffe aus der Wasserleitung hineingelangen.
<b>Das Wasserdruck im Gerät ist zu niedrig</b>	Verschmutzter Wasserzulauffilter oder Magnetventilfilter	Reinigen Sie den Wasserzulauffilter oder Magnetventilfilter
	Niedriger Wasserdruck in der Wasserleitung	Kontakt mit Klempner
<b>Die Pumpe pumpt das Wasser nicht aus</b>	Verstopfte Pumpe	Kontakt mit Service
	Beschädigte Pumpe	

## 8. WARTUNG



Schalten Sie das Gerät immer vor jeglichen Wartungstätigkeiten ab.

Die tägliche Pflege besteht aus dem Beseitigen von Gegenständen aus der Spülmaschinenkammer. Reinigen Sie das Gerät mithilfe eines feuchten Lappens mit Spülmittel und trocknen Sie anschließend mithilfe eines trockenen Lappens ab. Das Reinigen des Geräts unter fließendem Wasser und die Benutzung von Hochdruckreinigern ist verboten.

Beim intensiven Gebrauch des Geräts sollten die Filter alle 30-40 Spülgänge gereinigt werden, um einen ordnungsgemäßen Betrieb zu gewährleisten. Dazu sollten Sie den Wassertank teilweise entleeren.

Nehmen Sie die Filter heraus, indem Sie darauf achten, dass fettige Beläge und Essensreste nicht in die

Öffnung unter den Filtern hineingelangen. Waschen Sie Essensreste von den Filtern und Belägen ab und spülen Sie sie anschließend klar. Benutzen Sie zum Reinigen der Filter keine scharfen Gegenstände und keine Gegenstände mit scharfen Kanten. Stellen Sie sicher, dass der Kalkbelag auch beseitigt wurde, da es einer Veralkung der Filter vorbeugen wird.

Reinigen Sie die Filteroberfläche gründlich mithilfe eines feuchten Lappens mit neutralen (keinen ätzenden) Reinigungsmitteln ohne Chlor oder mit Mitteln, die keine Korrosion verursachen oder die Edelstahloberfläche nicht beeinträchtigen.

Um Korrosionsflecken auf der Edelstahloberfläche vorzubeugen, vermeiden Sie ätzende Reinigungsmittel mit Chlor oder Mittel, die Korrosion verursachen oder die Edelstahloberfläche beeinträchtigen. Zum Reinigen des Fußbodens und der direkt am Gerät benachbarten Flächen sollten Sie Reinigungsmittel benutzen, die den Edelstahl nicht beeinträchtigen.

#### Überprüfen Sie einmal im Monat, ob:

- überprüfen Sie, ob das Versorgungskabel nicht beschädigt wurden,
- überprüfen Sie, ob alle Bestandteile des Geräts richtig funktionieren,
- Entfernen Sie die Wasch Arme (Abb. 13) (unten und oben 1 und 2) durch Lösen der Schrauben (3 und 4) und reinigen unter dem aktuellen Wasser



Abb. 13

- Reinigen Sie die Oberfläche mithilfe von Seife und einem feuchten Lappen und spülen und trocknen Sie sie danach ab.

**Mindestens einmal alle 3 Monate** sollte der Nutzer Wartungsarbeiten durchführen, die in der Reinigung des im Magnetventil befindlichen Filters bestehen (vor der Aufnahme irgendwelcher Arbeiten sollte man sich vergewissern, dass das Gerät zuvor von der Strom- und Wasserversorgung abgetrennt wurde).

Der Verlauf der Arbeiten ist folgender:

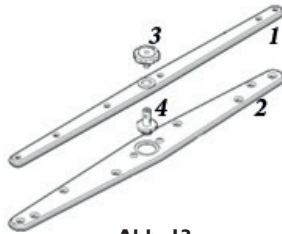
- den Versorgungsschlauch (Bild. 14 Pos. 1) von dem Magnetventil (Bild. 14 Pos. 3) abschrauben,
- den im Magnetventil befindlichen Filter (Bild 14 Pos. 2) demontieren und reinigen.
- nach der Reinigung den Filter erneut montieren und den Versorgungsschlauch an das Magnetventil anschließen

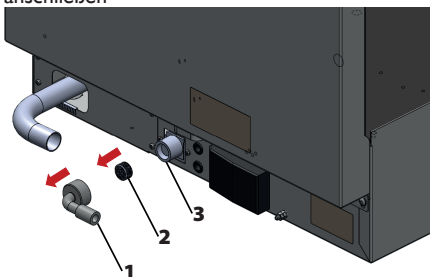

1. Versorgungsschlauch (Wasseranschluss)
2. Der Filter des Magnetventils
3. Magnetventil

Abb. 14

Zum einwandfreien Betrieb des Spülmittel-Behälters und Klarspüler-Behälters sollten ihre Röhrgchen alle 6 Monate gewechselt werden.

Mindestens einmal im Jahr sollte das Gerät gewartet werden, um seinen Abnutzungsgrad zu prüfen und evtl. Mängel an Bestandteilen zu finden. Bei jeglicher Störung ist qualifiziertes Personal (Service) verpflichtet, den Mangel zu beseitigen. Der Service sollte Folgendes warten:

- Zustand der Heizelemente,
- Zustand der Elektrik,

- Sicherungsstand der Heizelemente,
- Abnutzungsgrad des Geräts.

Obwohl es noch kein Sonderprogramm für zyklische Überprüfungen erarbeitet wurde, empfehlen wir zweimal im Jahr eine Überprüfung des Betriebs des Geräts und seiner Sicherungen durch Fachpersonal. Evtl. Beschädigungen oder Störungen am Gerät, die auf Nichtbeachtung der Anweisungen in dieser Bedienungsanleitung zurückzuführen sind, sowie Missachtung der geltenden Vorschriften und Normen wird nicht der Herstellerhaftung unterliegen.

### 8.1. Betriebsstillstand

Wird ein Betriebsstillstand über eine längere Zeit geplant, müssen die Behälter für Spülmittel und Klarspüler entleert werden, um eine Kristallisation infolge einer Pumpenbeschädigung zu vermeiden. Daher sollten die Absaugröhrchen aus beiden Behältern ausgezogen werden und in eine Schale mit sauberem Wasser gelegt werden. Führen Sie ein paar Spülgänge durch und entleeren Sie anschließend den Wassertank. Schalten Sie den Hauptschalter aus und drehen Sie das Wasserventil zu. Schließen Sie die Absaugröhrchen erst dann erneut an, wenn das Gerät wieder benutzt wird (das transparente an dem Spülmittel und das transparente mit einer blauen Umhüllung an dem Klarspüler).

**Es ist verboten, das Gerät über einen längeren Betriebsstillstand eingeschaltet oder das Wasserventil aufgedreht zu haben.**

**Im Winter muss das Gerät in einem beheizten Raum aufgestellt werden. Wenn es nicht möglich ist, sollte man sich nach Möglichkeit vergewissern, ob im Gerät (z.B. im Boiler, in Detergentien-Rohren) keine Flüssigkeit zurückgeblieben ist.**

## 9. ENTSORGUNG VON ALTGERÄTEN

Diese Informationen beziehen sich auf eine ordnungsgemäße Vorgehensweise mit verbrauchten elektrischen und elektronischen Geräten.

- **Altes, verbrauchtes Equipment sollte im Geschäft, wo das neue Gerät gekauft wird, zurückgelassen werden.** Jedes Geschäft ist dazu rechtlich verpflichtet, das alte Gerät kostenlos entgegenzunehmen, soweit ein neues Gerät derselben Art und in derselben Menge gekauft wird. Der Käufer ist lediglich dazu verpflichtet, das alte Gerät auf eigene Kosten zum Geschäft zu bringen.
- **Das alte Gerät sollte zu einem entsprechenden Sammelpunkt gebracht werden.** Informationen über die sich in Ihrer unmittelbaren Umgebung befindenden Punkte finden Sie auf der Internetseite oder Informationstafel Ihrer Gemeinde.
- **Elektrische und elektronische Geräte können auch an Servicestellen zurückgelassen werden.** Sollte eine Reparatur wirtschaftlich nicht nachvollziehbar oder technisch unmöglich sein, ist der Servicedienst dazu verpflichtet, das Gerät kostenlos entgegenzunehmen.
- **Sie können verbrauchte Geräte auch bequem von Zuhause aus übergeben.** Sollten Sie keine Zeit oder keine Möglichkeit haben, Ihr Gerät zum entsprechenden Sammelpunkt zu bringen, können Sie sich diesbezüglich an eine spezialisierte Dienstleistungsfirma wenden und die Abholung arrangieren.

**Achtung! Verbrauchte Geräte dürfen nicht zusammen mit anderen Abfällen entsorgt werden. Dafür drohen hohe Geldstrafen.**



W0003390WZ

Das am Gerät angebrachte oder in den Geräteunterlagen auftretende Symbol bedeutet, dass nach dem Ablauf der Nutzungsdauer das Gerät nicht in den Hausabfall gehört. Aus diesem Grund muss es an einen Ort gebracht werden, wo es vorschriftsmäßig deponiert oder wiederverwertet wird.

## 10. GARANTIE

Unter Haftung des Verkäufers versteht man die Garantie- und Gewährleistungshaftung.

Die Schäden, die infolge von Verkalkung entstanden sind, unterliegen keiner Garantie. Keinem Garantiewechsel unterliegen folgende Elemente: Glühbirnen, Gummielemente, die durch Wasserstein beschädigte Heizelemente, Schrauben und Elemente, die naturgemäß abgenutzt werden z.B.: Brenner, Gummidichtungen und jegliche mechanisch beschädigten Elemente. Keinem Garantiewechsel unterliegen auch Bauelemente, die infolge fehlerhafter Bedienung beschädigt wurden.

Selbstreparatur und Beseitigung der Garantieplombe haben den Verlust der Garantie zur Folge.

**Thank you for purchasing our product. Please carefully read this instruction manual before first use.** Reproduction of this manual without the consent of the manufacturer is prohibited. The photos and drawings are illustrative and may differ from the purchased device.

**CAUTION:** The manual should be kept in a safe place, available to the staff. The manufacturer reserves the right to change the technical parameters of the device without prior notice.

## I. SAFETY INSTRUCTIONS

**Failure to follow this instruction may cause life-threatening situations.**

• **CAUTION: If the device was damaged during transport it should not be connected!**

- In the case of a longer break in the operation of the device (night breaks, holiday breaks, etc.) it is necessary to disconnect the device from the electrical power supply.
- Incorrect operation and improper use can cause serious damage to the device or injuries to persons.
- The device should only be used for the purpose for which it was designed.
- The manufacturer assumes no liability for any damages caused by incorrect operation and improper use of the device.
- During operation the device and the power cable plug must be protected against contact with water or other liquids. If the device is accidentally fell into water or was flooded with water, it is necessary to immediately pull out the plug from the socket, and then commission the inspection of the device to an expert technician.
- Do not insert any objects into the openings in the housing of the device.
- Do not touch the power cord plug with wet hands.
- Regularly inspect the condition of the plug and the power cord. In the case any damage to the plug or the cable is found, it should be repaired in an authorized repair point.
- In case the device falls or is damaged in any other way, before further use it is always necessary for it to be inspected and possibly repaired at a specialized repair point.
- Never open the housing of the device by yourself.
- Never try to repair the device by yourself – **it could lead to life-threatening situations.**
- It is prohibited for any changes and repairs to be performed by persons who are not professionally trained.
- Protect the power supply cable from contact with sharp or hot objects and keep it away from open flames.
- When disconnecting the device from the power supply socket, switch off the device first. Always grab it by the plug and never pull by the cord.
- Secure the power cable to ensure that no one pulls it from the socket by mistake and that no one trips over the cable.
- **If the power cord is damaged, it has to be replaced. Non-detachable power supply cords should be replaced at a specialized repair workshop or by a qualified person.**
- Control the operation of the device during use.
- Do not allow for the device to be used by minors, people with physical or mental disabilities and people with impaired mobility, as well as persons without the appropriate experience and knowledge regarding the proper use of the device. Such persons can operate the device only under the supervision of a person responsible for safety.
- If the device is not currently in use or is cleaned, it is necessary to always unplug it from the power source by removing the plug from the socket.
- **CAUTION:** If the plug of the power cord is connected to the electrical socket, the device remains energized.
- Never pull the device by the power cord.
- Do not move the dishwasher holding by the door handle.
- The device should have a water conditioner installed to protect it from scale build-up
- Professional dishwasher liquids recommended by Stalgast ensure their proper operation
- Use water with a hardness of up to 6 ° dH on a German scale (harder water causes scale build-up on the heaters which may damage and void the warranty)

## 2. PURPOSE OF THE DEVICE

The dishwasher is exclusively intended for professional use and should be operated by trained personnel. The device is intended for washing and sanitizing dishes (plates, bowls, cups, cutlery, trays, etc.) and other similar items used in the catering industry and related branches, in compliance with the international regulations and standards relating to safety conditions in the field of electrical engineering, mechanics and electromagnetic compatibility.

### 3. TECHNICAL DATA

Unit's equipment (page 2):

1 - Control panel, 2 - Dishwasher door, 3 - Bottom panel, 4 - Adjustable feet, 5 - Chamber, 6 - Drain hose, 7 - Water connection, 8 - Terminal box, 9 - Nameplate, 10 - Connection diagram label

<b>Model</b>	<b>801350V03, 801351V03, 801352V03</b>	<b>801400V03, 801401V03, 801402V03</b>	<b>801505V03, 801506V03, 801507V03, 801515V03, 801516V03, 801517V03</b>	<b>801555V03, 801556V03, 801565V03, 801566V03</b>
<b>Dimensions</b>	415x530x680	465x565x720	565x680x835	
<b>Power Supply</b>	230 V/I		230V/I	400V/3+N+PE
<b>Frequency</b>	50 Hz			
<b>Maximum Energy Consumption</b>	2730 W		3400 W	4900 W 6650 W
<b>Supply water pressure</b>	2-4 Bar			
<b>Supply water temperature</b>	max 55°C			
<b>Hardness of water in the water network</b>	5-6 dH			
<b>Water consumption</b>	2,4 l/cycle		2,5 l/cycle	2,5 l/cycle
<b>Boiler capacity</b>	2,5 l		5,5 l	6,5 l
<b>Tank capacity</b>	10 l	14 l	26 l	26 l
<b>Standard cycle duration</b>	120/180 sec.		120/180 sec.	90/120/180 sec.
<b>Noise level</b>	64 dB(A)			
<b>Protection</b>	IPX3			
<b>Net weight</b>	29 kg	32 kg	56 kg	58 kg
<b>Power cord type H07RN-F</b>	3x1.5mm <sup>2</sup> with plug		3x2.5mm <sup>2</sup>	5x1.5mm <sup>2</sup>
<b>Wash water temperature</b>	60-65°C (140-149°F)			
<b>Rinse water temperature</b>	82-90°C (181-194°F)			

The dishwasher has an automatic sanitization function (it is an integral part of the washing cycle).

### 4. INSTALLATION

#### 4.1. Positioning of the device

The device should be moved to the place of installation, unpacked and the package contents should be checked. In the even any damage to the device or any of its elements is detected, this must be immediately notified to the transport company. The packaging material must be kept away from children and pets, as they may cause an accident. All materials used for the packaging of the device are environment-friendly and can be safely stored in an appropriate place. Items intended for recycling are marked as follows:

- PE – polyethylene: external packaging, manual cover, protective packaging,
- PP – polypropylene: handles,
- PS – polystyrene foam: edge protection, package cover.
- Wooden and cardboard elements of the device should be left in places intended for this purpose in accordance with the applicable laws.

It is prohibited to store the elements of the device and the device itself directly in the natural environment. The device is made of stainless steel and the elements which can be easily removed. The plastic components of the device are marked with an appropriate symbol.

 All connections to the device must meet the standards applicable in the place of installation. The manufacturer is not liable for any injuries or damage to the product resulting from failure to comply with

the standards applicable in the place of installation. Before installing the device, it is necessary to make sure that the moisture-sensitive elements are properly secured against getting wet, e.g. during the cleaning of the device. The device should be placed in the desired location and then the protective packaging should be removed. The device should be leveled using a spirit level and four adjustable legs in order to ensure its stability. Any other way of leveling the device should be approved by the manufacturer.

#### 4.2. Connection to the power supply source

The device's connection to the electrical network may only be executed by the employees of the technical service or a person with appropriate licenses in accordance with the applicable laws. The electrical parameters of the device were included in the table in point 3. It is prohibited to execute one electrical protection for two devices. It is necessary to install an external safety switch and a residual-current circuit breaker. Both switches must be installed in a quickly and easily accessible place in such a way, that they guarantee the disconnection of the device from the electric power source in accordance with category II.

**!** The power cord connected to the terminal box with an appropriate plug is NOT supplied with the device and must be purchased separately. Conditions for connection to the electrical installation:

- Check whether the voltage in the power supply network is consistent with the voltage indicated on the nameplate of the device.
- Manual devices (801505, 801506, 801507, 801515, 801516, 801517) that are designed for connection of the power supply to the terminal box, can be connected in two ways in accordance with the diagram placed on the label (fig. 2) located on the back of the device. A standard connection is made for a 400V power supply. The type of the cord is given in table in point 3.

U=400V; P=4500W

U=230V; P=3000W

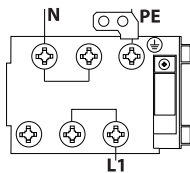
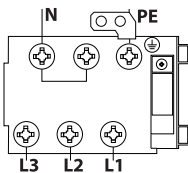

PE – protective wire (yellow-green)

N – neutral wire (blue)

L1, L2, L3 – phase wires (other colors)

Fig. 2 - Label with connecting diagram

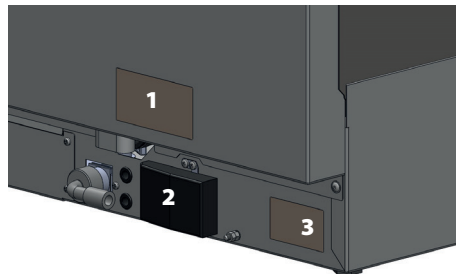

Fig. 3 – 1. Connection diagram panel; 2. Terminal box; 3. Nameplate

**!** The power cord should be a flexible, oil resistant cable with a protective conductor, with a polychloroprene sheath – code mark 60745 IEC 57. It may be prepared by the manufacturer and available from him, or in specialized repair workshops!

#### 4.3. Connection of the device to the water and sewerage system

The water pipes and the electric supply cable extend from the back side of the device. The water supply pipe should be connected to a 3/4" outlet. Only a new pipe can be used for the execution of the connection. In order to ensure secure operation, the value of water pressure should be between 2-4 bar. If the pressure is higher, it is necessary to install a pressure regulator. The main valve should be installed over the pipe feeding water to the device. The main valve should be installed in an easily accessible place; for this reason, it should not be installed behind the device. The cycle duration was given for the feed water temperature of 50°C. In the event the device is connected to cold water, the cycle duration time may increase, because the device is equipped with a constant temperature pressure rinse system.

#### 4.4. Drain hole

The device is equipped with a drain pipe which should be installed at floor level with the use of siphon

 Before starting the device, make sure that the supply pipe and the drain pipe were not bent, jammed or otherwise damaged during installation.

#### 4.5. The first start-up

 Before starting the machine, check the correct operation of the electrical protection system. The above steps and the first start-up of the device may only be performed by the employees of the technical service, who will also conduct a brief training concerning the functioning of the device. Each device is equipped with an adjustable rinse aid dispenser. Meanwhile, only select models of the device are equipped with a detergent dispenser with the possibility of adjustment. The detergent and rinse aid containers should be placed in the proper location and then the suction tubes should be connected: the clear tube to the detergent and the blue tube to the rinse aid. For adjustment, use the adjustment screws shown in fig. 4. It is recommended for the adjustment to be performed by the personnel of the company supplying the rinse aid and detergent. Before connecting the suction tubes it is necessary to attach weights (in order to keep the tubes on the bottom of the containers) and put on the filters ( fig. 5).

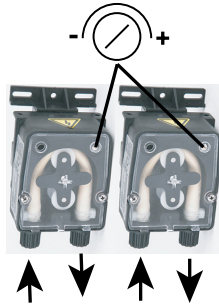

Fig. 4

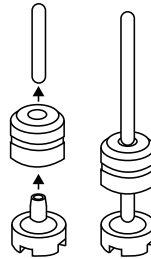

Fig.5

In the event the dispensers have not been installed before the installation of the device, it can be done at a later time using an appropriate set of tools. Alternatively, an external detergent dispenser may be connected through an electric connection using a 2x0,5mm<sup>2</sup> H07 RN-F electric cable. The cable should be connected through the passage indicated on the technical data diagram, in accordance with the electrical parameters of the device and the applicable legal provisions. Dispenser parameters: 230V/50Hz, 8W. The detergent dispenser should be connected to the dishwasher using a clear tube.

### 5. HEALTH & SAFETY RULES

In order to prevent burns and electric shock please observe the following safety rules:

- training of staff in the use of the device in accordance with the information contained in this instruction manual
- training of the personnel in the scope of the basic principles of operation of electrical appliances, workplace safety and provision of first aid in case of need,
- before starting any maintenance work, disconnect the device from the power supply,
- it is prohibited to turn the device on, if any heating element and/or control element is damaged.

The manufacturer is not liable for any injuries or damage to the product resulting from failure to comply with the recommendations contained in the instruction manual, improper use of the device, use of non-original spare parts and attempts to repair the device independently.

- The device should be connected to an electrical grid with grounding in accordance with the applicable regulations and standards.
- The device complies with the standards introduced under the European Union's Directives. The proper storage of the device is an element of prevention of the pollution of the environment.

 Do not add solvents such as alcohol or turpentine to the dishwasher as they can cause an explosion. It is also prohibited to place dishes with remnants of food products in the dishwasher.

 The dishwasher and its components should never be used as a ladder or as a support for other devices or items.

 Do not sit or lean against the open door of the dishwasher as that may lead to an accident. In order to avoid the above situation, the doors of the device should always be closed.

 The water remaining in the dishes after the completion of the cycle is not suitable for drinking.

 The device may not be independently operated by minors or persons with limited intellectual, physical and sensory abilities, who are not able to fully comply with the rules contained in this manual. The above mentioned persons may only operate the device under supervision.

## 6. DEVICE OPERATION

### 6.1. Activities carried out before the start of washing

Only use detergents and rinse aids intended exclusively for industrial dishwashers. It is prohibited to use detergents intended for manual dish washing. We recommend using detergents produced specifically for this dishwasher.

 When filling the detergent containers, be careful not to accidentally activate the device, as this may cause damage or failure of the device. It is prohibited to mix various detergents, as this may cause damage to the dispenser. Industrial detergents may cause irritation. Therefore it is always necessary to follow the instructions provided on the detergent packaging.

The valve should be opened	Check:		The main switch should be turned off; the "OFF" sign will appear on the display.
	The levels of detergent and rinse aid in the containers	The correctness of the filters placement, the correctness of the nozzle rotation, the throughput of the device (whether there are any foreign bodies inside the device which prevent the correct operation of the device).	

### 6.2. Loading of the dishwasher

#### 1. Plates

The basket can hold 12 deep plates or 18 flat plates. It is necessary to remove remnants of food from the surface of the plates. Before washing plates with dried up remnants of cheese, eggs, etc., they should be left in cold water in order to soak off.

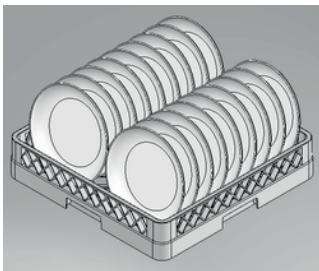

Fig. 6

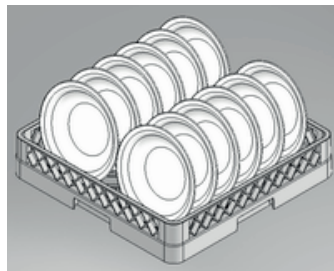

Fig. 7

#### 2. Glassware

It is necessary to remove any residue from glasses, wine glasses, etc., and place them in the basket with the bottom facing up.

#### 3. Cutlery

Use the basket to washing cutlery. It is recommended that cutlery is placed with the handles facing down. Knives and forks must be handled with appropriate care (risk of injury).



## 6.3. Manual elements

### 1. Control panel

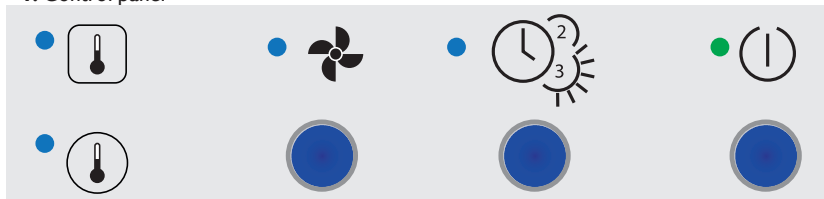

### 2. Button functions



Fig. 8

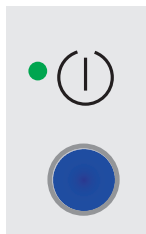

Fig. 9  
On/Off

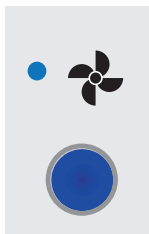

Fig. 10  
Wash cycle



Fig. 11  
Program  
selection

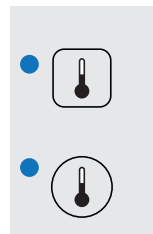



Fig. 12  
Indicator light for  
chamber and boiler  
heaters

### 3. Start-up of the device

Turn on the switch located on the wall, open the dishwasher door, place the overflow plug in the appropriate place (fig. 8) and close the door of the device. Press the On/Off button (fig. 9). After the tank and the boiler are filled with water the boiler heating element lamp will light up (bottom, fig. 12). After the heating of water in the boiler is completed, the dishwasher chamber water heating cycle will begin – the chamber heating element lamp will light up (top, fig. 12). Insert the basket into the device chamber and wait until the indicator light of the chamber heating element turns off. Before starting the wash cycle, it is necessary to select the program. Program 2 (120 s.) is the default program. After pressing the program selection button we will switch to Program 3 (180 s.), which will be signaled by a flashing lamp (fig. 11). In order to start the wash cycle, press the button (fig. 10). After starting the wash cycle, the indicator lamp will light up. If the door is opened during the wash cycle, the program stops automatically. After the door is closed, the program continues the wash cycle. After the program is completed, the wash cycle indicator lamp turns off, and the boiler heating element lamp lights up. Remove the basket from the device chamber.

### 4. Emptying of the tank in models equipped with a drain pump

Open the door of the device, remove the overflow plug and close the door, turn the device off by pressing the On/Off switch (fig. 9). The draining process proceeds automatically until the tank is completely emptied of water. In order to reactivate the device, put the overflow plug back in its place, close the door and press the On/Off switch. However, if the device will not be used any more, turn the main switch off.

 In the event the device will no longer be used, after the completion of the above and the possible initiation of a regeneration cycle, it is necessary to turn the device off by pressing the switch. The main switch should then be turned off and the water valve should be closed.

### 5. Emptying of the tank in models not equipped with a drain pump

Turn the device off by pressing the switch (fig. 9), then open the door of the device, remove the overflow plug (fig. 8) and wait until the water is drained off completely from the tank. Put the overflow plug back in its place, close the door of the device.

## 6.4. Electronic elements

### I. Control panel

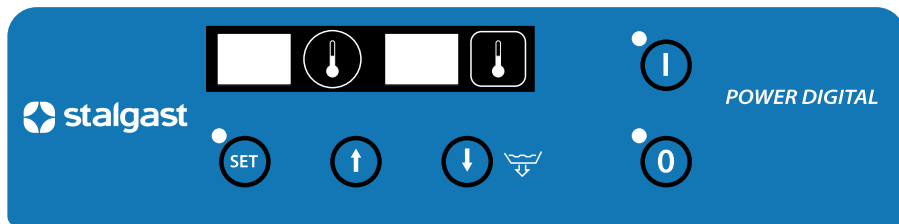

### 2. Button functions

<b>Start button</b>		<ul style="list-style-type: none"> <li>turns the device on</li> <li>Pressing the button with the door open, launches the STOP function. You can then close the door without starting the washing cycle. To turn the function off, press the button again</li> </ul>
<b>Set button</b>		<ul style="list-style-type: none"> <li>confirmation of the introduced input data, setting of the password</li> <li>access to data setting: P1, P2, P3, P4, P5, P6</li> </ul>
<b>Down arrow</b>		<ul style="list-style-type: none"> <li>reduces the washing or rinsing temperature</li> <li>drain pump (optional)</li> </ul>
<b>Up arrow</b>		<ul style="list-style-type: none"> <li>increases the washing or rinsing temperature and increases the duration of the wash or rinse cycle. C1-90 sec. C2-120 sec. C3-180 sec.</li> </ul>
<b>Stop button</b>		<ul style="list-style-type: none"> <li>turns the device off (does not disconnect the device from power supply, the complete disconnection of the device occurs after the plug is removed from the socket or the main external switch is turned off), stops the washing and rinsing process</li> </ul>

### 3. Displays



display 1 – indicates the rinsing and sanitization temperature; washing cycle length C1 – C2 – C3





display 2 – indicates the washing temperature



### 4. Parameter setting



After the first pressing of the display will show . Use the arrows to change the data on display 2 into: . This is the factory-set password.



**a. programming of temperatures and times**

**CUSTOMER SETTINGS**



Press  again. The displays will show the following data:  - sanitization-rinsing temperature (70-95°C)



The    arrows can be used to adjust the temperature on display 2.



Press  again. The displays will show the following data:  - washing water temperature (40-70°C).



The    arrows can be used to adjust the temperature on display 2.



**SERVICE SETTINGS (it is recommended that they are not changed)**



Press  again. The displays will show the following data:  - minimal sanitization temperature (50-90°C).

The    arrows can be used to adjust the temperature on display 2.

Press  again. The displays will show the following data:  time for water release after the activation of the pressure switch (0-40 sec.) determining the water level.

The    arrows can be used to adjust the time of water release on display 2.

Press  again. The displays will show the following data:  - sanitization time (8-15 sec.).

The    arrows can be used to adjust the sanitization time on display 2.

During the setting of the above parameters the display screen is blinking, and the values of the parameters can be changed using the arrows.

RECOMMENDED SETTINGS		
Function Name	Function description	Recommended value
P1	sanitization (rinsing) temperature	90°C
P2	washing temperature	60°C
P3	minimal sanitization temperature	82°C

RECOMMENDED SETTINGS		
Function Name	Function description	Recommended value
P4	time for water release after the activation of the pressure switch	0 seconds
P5	sanitization (rinsing) time	15 seconds

## b. programming of cycle duration

Press  Display I will indicate:



– the set time is 90 seconds



– the set time is 120 seconds;



– the set time is 180 seconds;

The program is exited automatically 5 seconds after the selection of the desired cycle duration

## 5. Table of errors

Error code	Error description
EP 1	filling time exceeded, but a second attempt was undertaken
EP 2	double filling time exceeded, attempts terminated
E1 LO	temperature of probe T1 is too low (below 0°C) (or an open circuit in the probe)
E1 HI	temperature of probe T1 is too high (above 110°C) (or a short circuit in the probe)
E2 LO	temperature of probe T2 is too low (below 0°C) (or an open circuit in the probe)
E2 HI	temperature of probe T2 is too high (above 110°C) (or a short circuit in the probe)
E3 LO	temperature of probe T3 is too low (below 0°C) (or an open circuit in the probe)
E3 HI	temperature of probe T3 is too high (above 110°C) (or a short circuit in the probe)
E4	power outage during the operation of the dishwasher
Et	boiler overheating
E1	temperature difference between probe T1 and T2 is too high (>30°C)
E2	safety temperature exceeded – error displayed after the completion of emergency rinsing

## 6. Start-up of the device

Turn on the switch located on the wall, open the dishwasher door, place the overflow plug in the

appropriate place (fig. 8) and close the door of the device. Press the  switch button . After the tank and the boiler are filled with water, the boiler heating element will start operation. After the heating of water in the boiler is completed, the dishwasher chamber water heating cycle will begin. Insert the basket into the device chamber and wait until the water in the chamber reaches the set temperature. Before starting the wash cycle, it is necessary to select the program. The wash cycle is activated automatically by opening and closing the dishwasher door. If the door is opened during the wash cycle, the program stops automatically. After the door is closed, the program continues the wash cycle. The completion of the wash cycle program is indicated by a sound signal from the control board. Remove the basket from the device chamber.

Water for washing	60-65°C (140-149°F)
Water for rinsing/sanitizing	82-90°C (181-194°F)

## 7. Emptying of the tank in models equipped with a drain pump

Turn the device off by pressing the  switch, then open the door of the device, remove the overflow

plug and close the door. Turn the drain pump on using the  button. The draining process proceeds automatically until the tank is completely emptied of water. In order to reactivate the device, put the overflow plug back in its place, close the door and press the On/Off switch. However, if the device will not be used any more, turn the main switch off.

## 8. Emptying of the tank in models not equipped with a drain pump

Turn the device off by pressing the  the switch, then open the door of the device, remove the overflow plug and wait until the water is drained off completely from the tank. Put the overflow plug back in its place, close the door of the device.



Do not turn the device off when the water is still in the tank. Before turning the device off, always empty the tank of water. In the event the device will no longer be used, after the completion of the above and the possible initiation of a regeneration cycle, it is necessary to turn the device off by pressing the switch. The main switch should then be turned off and the water valve should be closed.

## 7. PROBLEMS, CAUSES, SOLUTIONS

**Note:** If the activities for the removal of the faults described in the table below did not provide the desired result, please contact the repair service (qualified technical personnel).

PROBLEM	CAUSE	SOLUTION
<b>The device does not turn on</b>	The doors of the device are not closed properly	Open and then close the door again
	Blown fuse	Replace the fuse (call the service)
	Improper connection to the electrical network	Check the connection to the electrical network
<b>Washing process lasts too long</b>	Wash water temperature is not correct	Set the correct temperature
	Incorrect water level in the chamber of the device	Clean the water inlet filter
<b>The device does not wash dishes</b>	Broken washing pump	Call the service
	Low pump pressure	Clean the pump filter
	Water temperature too low	Adjust the water heating time
	Incorrect washing agent	Contact the manufacturer
	Arms covered with lime scale or the presence of foreign bodies	Clean the arms and remove the foreign bodies
	Empty detergent container	Fill the container
<b>Spots on forks, glasses and vessels</b>	Faults in the water treatment device	Kontakt mit Service
	Incorrect arrangement of the dishes	Arrange the dishes in accordance with the instructions
	Rinse water temperature is too high	Set the correct temperature
	Incorrect water pressure	Clean the filters
	Water hardness level is too high	Check the water hardness
	The detergent did not work, because of dirty water in the device	Change the water in the device
	Incorrect drying of the dishes	Change the water in the device
Incorrect rinse agent	Contact the manufacturer	

PROBLEM	CAUSE	SOLUTION
Dishwasher does not rinse	Contaminated water inlet filter	Clean the filter
	Low water pressure	Clean the pump filter and the solenoid valve
	Broken rinse pump	Call the service
Leaking solenoid valve	Contamination of the solenoid valve	Call the service Note: during the installation of the device foreign bodies or unwanted chemical compounds from the water supply could have contaminated the solenoid valve.
The water pressure in the device is too low	Contaminated water inlet or solenoid valve filter	Clean the water inlet or solenoid valve filter
	Low hardness of water in the water network	Contact a plumber
The pump is not pumping out water	Clogged pump	Contact the service
	Faulty pump	

## 8. MAINTENANCE



Before starting any maintenance work, disconnect the device from the power supply.

Daily maintenance involves the removal of all items from the chamber and washing it using a cloth dampened in water with a dish washing liquid and then wiping dry with a clean cloth. It is prohibited to wash the device under running water and to use pressure washers for this purpose.

In case of intensive use of the device, it is recommended that the filters are cleaned every 30-40 washing cycles, in order to ensure the proper functioning of the device. For this purpose it is necessary to partially empty the tank of water.

The filters should be removed and it must be ensured that the greasy deposits and food remnants do not fall into the opening under the filters. The filters must be cleaned from the remnants of food and sediments and then abundantly rinsed. Do not use sharp tools or sharp edges to clean the filters. Make sure that the lime scale deposits are also removed, as that prevents their accumulation on the surface of the filter.

The surfaces of the filters should be thoroughly cleaned with a damp cloth using neutral (non-caustic) detergents which do not contain chlorine and agents causing corrosion and mechanical damage to stainless steel surfaces.

In order to avoid the creation of corrosive stains on the stainless steel surfaces, avoid the use of caustic detergents containing chlorine and agents that cause corrosion and mechanical damage to the stainless steel surface. Do not use detergents causing damage to stainless steel for cleaning the floor and the immediate surroundings of the device.

### Once a month, please check whether:

- make sure the power cord is not damaged;
- make sure that all components of the appliance are working properly,
- remove the washing arms (Fig. 13) (bottom and top 1 and 2) by loosening the screws (3 and 4) and clean under the current water

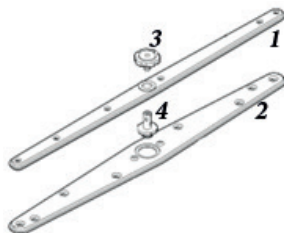

Fig. 13

- The external surface of the device should be cleaned using soap and a damp cloth and should then be thoroughly rinsed and wiped dry.

Perform maintenance work consisting of cleaning the filter located in the solenoid valve **every 3 months at minimum** (prior to proceeding with any works make sure that the device has been disconnected from power and water supply).

The procedure is as follows:

- unscrew the supply hose (Fig. 14 item 1) from the solenoid valve (Fig. 14 item 3),
- remove the filter located in the solenoid valve (Fig. 14 item 2) and clean it.
- after cleaning, reassemble the filter and connect the supply hose to the solenoid valve

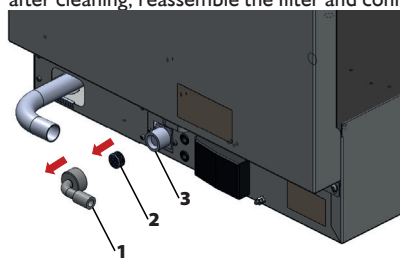

1. Supply hose (water connection)
2. Solenoid filter
3. Solenoid valve

**Fig. 14**

In order to ensure the proper operation of liquid dispensers it is recommended that the tubes are replaced every 6 months.

At least once a year the device should be inspected in order to check the degree of wear and to identify possible faults of the components and parts of the device. In case any faults are detected, they have to be removed by a qualified technical personnel (technical service). The technical service should pay particular attention to:

- the condition of the heating elements
- the condition of the electrical installation
- the condition of the heating elements protections
- the degree of wear of the device

Although a special program of periodic device inspections has not been developed, it is recommended that the correct operation of the device and its security features are verified by the technical service two times per year. Any possible damage or failure of the device caused by the user's non-compliance with the guidelines contained in this manual, as well as their failure to comply with the applicable laws and standards, will not be treated as a liability of the manufacturer.

### **8.1. Breaks in the operation of the device**

If it is expected that the device will not be used for a longer period of time, it is necessary to empty the containers for the detergent and the rinse aid in order to prevent their crystallization and the resulting pump damage. In connection with the above, it is necessary to remove the suction tubes from both containers and place them in a bowl filled with clean water, carry out several washing cycles and then empty the tank of water. Finally, the main switch should be turned off and the water valve should be closed. The suction tubes should be reconnected to the containers only once the device is used again (the clear tube to the detergent container and the clear tube with a blue cover to the rinse aid container).

**It is prohibited to leave an activated device and an open water valve for a longer period of downtime in the device operation.**

**In winter period, the device must be stored in a heated room. Otherwise, make sure that no fluids have remained in the device (e.g. boiler, detergent pipes).**

## **9. PACKAGING, LOADING AND TRANSPORT**

The washer is packaged in accordance with the applicable standards. The loading of the device onto means of transport and the unloading should be carried out using appropriate lifting equipment and trucks. The devices should be transported on covered means of transport. During transportation the washer should be protected against movement, strong shock and other mechanical damage.

## 10. DISPOSING OF USED EQUIPMENT

Information for users about the proper principles of disposal of waste electric and electronic equipment

- **Leave the old device in the store where you are buying a new device.** Each store has an obligation to take your old equipment free of charge if you buy new equipment of the same type and in the same quantity. The only condition is to deliver the equipment to the store at your own expense.
- **Take the used device to a collection point.** You will find information about the nearest location on the municipal website or bulletin board of the municipal office.
- **Leave the device at the service point.** If the repair of the device is uneconomical or impossible for technical reasons, the service is obliged accept the device free of charge.
- **Return used equipment without leaving your house.** If you don't have the time or ability to transport your equipment to a collection point, you can use the services of specialized companies.

Remember! Do not dispose of used equipment along with household waste. This could cause high fines.



W0003390WZ

The symbol of the crossed-out waste bin on the product, its packaging or the instruction manual means that the product should not be disposed of to normal waste bins. The user is obliged to hand over the used equipment to a designated collection point for proper processing.

## 11. WARRANTY

The seller shall be liable under the warranty or guarantee. Damage resulting from the formation of lime scale deposits in the device are not subject to repair under the warranty. Warranty exchange does not cover such elements as: light bulbs, rubber components, heating elements damaged by lime scale, screws and elements undergoing natural wear, e.g. rubber seals and all kinds of mechanically damaged elements. Any damage of components resulting from improper use is also excluded from the warranty. The warranty is automatically voided in the event of a broken warranty seal or independent repairs.



**Nous vous remercions d'avoir acheté notre produit. Avant la première utilisation, veuillez lire, s'il vous plaît, ce manuel d'utilisation.**

La reproduction de ce manuel sans l'autorisation du fabricant est interdite. Les photos et les illustrations ne sont qu'à caractère illustratif, et peuvent différer de l'équipement acheté.

**REMARQUE:** Conservez le manuel dans un endroit sûr et accessible pour le personnel. Le fabricant se réserve le droit de modifier les paramètres techniques sans préavis.

## I. CONSIGNES DE SÉCURITÉ

**Le non-respect de ces instructions est susceptible d'entraîner un risque grave pour la vie.**

- **ATTENTION: Si l'appareil a été endommagé pendant le transport, ne pas le brancher!**
- Lors de longues interruptions de fonctionnement de l'équipement, (interruptions nocturnes, vacances de Noël, ...) vous devez absolument débrancher l'appareil de l'alimentation électrique.
- Une utilisation mauvaise et incorrecte peuvent causer des dommages ou des blessures graves aux personnes.
- L'appareil ne peut être utilisé que pour les fins pour lesquelles il a été conçu.
- Le fabricant décline toute responsabilité des dommages causés par une utilisation mauvaise et incorrecte de l'équipement.
- En cours d'utilisation, protégez l'appareil et la fiche du cordon d'alimentation de tout contact avec l'eau ou d'autres liquides. Dans le cas où, par inadvertance, l'appareil tombait dans l'eau ou était inondé, il faut immédiatement retirer la fiche de la prise, et ensuite faire réaliser un contrôle de l'appareil par un spécialiste.
- Ne pas insérer d'objets dans l'ouverture du boîtier de l'appareil.
- Ne pas toucher la fiche du cordon d'alimentation avec les mains mouillées.
- Vérifiez régulièrement l'état de la fiche et du cordon d'alimentation. En cas de dommage de la fiche ou du cordon d'alimentation faire réparer par une entreprise de réparation spécialisée.
- Si l'appareil tombe ou est endommagé de toute autre manière, avant de continuer à l'utiliser, faire vérifier et éventuellement réparer par une entreprise de réparation spécialisée.
- Ne jamais ouvrir le boîtier par vous-même.
- Ne jamais tenter de réparer l'appareil vous-même - **cela est susceptible d'entraîner un risque grave pour la vie.**
- Il est interdit d'apporter des modifications et de faire des réparations par des personnes non formées professionnellement.
- Tenir le cordon d'alimentation éloigné de tout contact avec des objets coupants ou brûlant, et également de toute source de chaleur.
- En déconnectant l'appareil de la prise électrique, éteindre l'appareil, puis saisir et retirer la fiche, ne jamais tirer le cordon d'alimentation.
- Protéger le cordon d'alimentation de sorte que personne ne le retire accidentellement de la prise de courant ou ne trébuche dessus.
- **Si le cordon d'alimentation est endommagé, il doit être remplacé. Le cordon d'alimentation amovible doit être remplacé par une entreprise de réparation spécialisée ou par une personne qualifiée.**
- Contrôler le fonctionnement de l'appareil durant son utilisation.
- Ne pas permettre l'utilisation de l'appareil par des mineurs, des personnes handicapées physiquement ou mentalement, des personnes à mobilité réduite, ainsi que des personnes sans expérience ni connaissance quant à l'utilisation correcte de l'appareil. Ces personnes ne peuvent faire fonctionner l'appareil uniquement que sous la supervision d'une personne responsable de la sécurité.
- Si l'appareil n'est pas actuellement utilisé ou est justement nettoyé, débrancher le toujours de la source d'alimentation, en retirant la fiche de la prise.
- **ATTENTION:** Si la fiche du cordon d'alimentation est branché sur une prise de courant, l'appareil tout le temps reste sous tension.
- Ne jamais déplacer l'appareil en tirant sur le câble d'alimentation.
- Ne jamais déplacer le lave-vaisselle par la poignée de la porte.
- L'appareil doit être équipé d'un conditionneur d'eau pour le protéger de l'accumulation de tartre
- Les liquides lave-vaisselle professionnels recommandés par Stalgast assurent leur bon fonctionnement
- Utiliser de l'eau d'une dureté allant jusqu'à 6 ° dH sur une échelle allemande (une eau plus dure provoque une accumulation de tartre sur les appareils de chauffage qui peut endommager et annuler la garantie)

## 2. USAGE PRÉVU DE L'ÉQUIPEMENT

Le lave-vaisselle est uniquement destiné à un usage professionnel et doit être utilisé par du personnel qualifié. L'appareil est destiné à laver et à échauffer la vaisselle (assiettes, bols, tasses, couverts, plateaux, etc.) ainsi que d'autres objets similaires utilisés dans la restauration et d'autres secteurs voisins, dans le respect des

règlements et des normes internationales en matière de conditions de sécurité dans le domaine des systèmes électriques, mécaniques et de compatibilité électromagnétique.

### 3. SPÉCIFICATIONS TECHNIQUES

Équipement de l'appareil (page 2):

1 - Panneau de commande, 2 - Porte du lave-vaisselle, 3 - Panneau inférieur, 4 - Pieds réglables, 5 - Compartiment, 6 - Tuyau de vidange, 7 - Raccordement d'eau, 8 - Boîte à bornes, 9 - Plaque d'identification, 10 - Étiquette du schéma de connexion

Modèle	801350V03, 801351V03, 801352V03	801400V03, 801401V03, 801402V03	801505V03, 801506V03, 801507V03, 801515V03, 801516V03, 801517V03	801555V03, 801556V03, 801565V03, 801566V03
Dimension (LxPxH)	415x530x680	465x565x720	565x680x835	
Tension d'alimentation	230V/l		230V/l	400V/3+N+PE
Fréquence	50 Hz			
Consommation maximale d'électricité	2730 W		3400 W	4900 W 6650 W
Pression de l'approvisionnement en eau	2-4 Bar			
Température de l'approvisionnement en eau	10-55 °C			
Dureté de l'eau dans le réseau d'eau	5-6 dH			
Consommation d'eau	2,4 L/cycle		2,5 L/cycle	2,5 L/cycle
Capacité de la chaudière	2,5 L		5,5 L	6,5 L
Capacité du réservoir	10 L	14 L	26 L	26 L
Durée de cycle standard	120/180 sec.		120/180 sec.	90/120/180 sec.
Niveau de bruit	64 dB(A)			
Protection	IPX3			
Poids net	29	32 kg	56 kg	58 kg
Type de cordon d'alimentation H07RN-F	3x1,5mm <sup>2</sup> avec fiche		3x2,5mm <sup>2</sup>	5x1,5mm <sup>2</sup>
Température de l'eau de lavage	60-65°C (140-149°F)			
Température de l'eau de rinçage	82-90°C(181-194°F)			

Le lave-vaisselle possède une fonction automatique d'échaudage (faisant partie intégrante du cycle de lavage).

### 4. INSTALLATION

#### 4.1. Réglage de l'installation

L'appareil doit être déplacé sur l'emplacement d'installation, déballé et vérifié le contenu du paquet. En cas de dommage constaté sur l'appareil ou un de ses composants il faut immédiatement le signaler à l'entreprise de transport. Les matériaux d'emballage doivent être tenus à l'écart des enfants et des animaux domestiques, car ils peuvent causer un accident. Tous les matériaux utilisés pour emballer le produit sont respectueux de l'environnement et peuvent être stockés en toute sécurité dans un endroit approprié. Les éléments destinés au recyclage sont marqués comme suit:

- PE – polyéthylène: emballage externe, suremballage de l'instruction, emballage de protection
- PP – polypropylène: poignées
- PS – mousse de polystyrène: protection des bords, protection d'emballage.
- Les éléments en bois et en carton de l'appareil doivent être laissés au lieu prévu à cet effet, conformément aux lois applicables.

Il n'est pas permis de stocker les éléments de l'appareil ni l'appareil directement dans l'environnement naturel. L'appareil est fait en acier inoxydable et d'éléments qui peuvent être facilement enlevés. Les éléments en plastique de l'appareil sont marqués d'un symbole approprié.

**!** Les raccordements à l'appareil doivent être conformes aux normes en vigueur sur le lieu de l'installation. Le fabricant décline toute responsabilité en cas de blessure ou de détérioration du produit résultant de la non-conformité avec les normes en vigueur sur le lieu d'installation. Avant d'installer l'appareil, assurez-vous que les composants qui sont sensibles à l'humidité ont été correctement protégés de l'humidité, par exemple: lors du lavage de l'appareil. L'appareil doit être placé à l'emplacement souhaitée, puis retiré l'emballage de protection. Le dispositif doit être mis à niveau en utilisant un niveau à bulle et de quatre pieds réglables assurant ainsi la stabilité de fonctionnement de l'appareil. De tout autre façon, la mise à niveau de l'installation doit être approuvée par le fabricant.

#### 4.2. Installation à la source d'alimentation

Le raccordement de l'appareil au réseau électrique ne peut être effectué que par des employés du support technique ou d'une personne autorisée selon les lois applicables. Les paramètres électriques de l'appareil sont contenus dans le tableau au point 3. Il est interdit d'effectuer une protection électrique pour les deux appareils. Il est nécessaire d'installer l'interrupteur externe et le disjoncteur différentiel. Les deux interrupteurs doivent être installés à un endroit rapidement et facilement accessible de façon à assurer le débranchement rapide de la source d'alimentation en courant électrique conformément à la catégorie II.

**!** L'appareil n'est entièrement déconnecté du réseau électrique que lorsque l'interrupteur principal est en position désactivée (OFF). L'appareil doit être connecté à l'aide d'un raccordement situé dans la partie inférieure arrière de l'appareil.

Le cordon d'alimentation branché à la boîte à bornes par une fiche appropriée N'EST PAS une partie de l'ensemble et doit être acheté. Conditions de raccordement au réseau électrique:

- Il faut s'assurer que la tension secteur correspond à la tension indiquée sur la plaque d'identification de l'appareil.
- L'installation manuelle (801505, 801506, 801507, 801515, 801516, 801517) qui est montée sur le raccordement électrique dans la boîte à bornes peut être connectée de deux façons selon le schéma qui a été placé sur l'étiquette (Illustration 2) placée sur l'arrière de l'appareil. La connexion standard est faite à une alimentation 400V. Le type et le genre de câble est donnée dans le tableau au point 3.

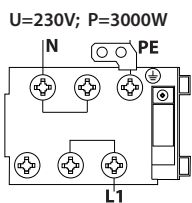
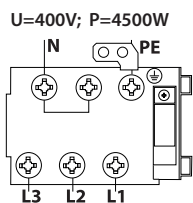

**PE** – conducteur de protection (jaune-vert)  
**N** – conducteur neutre (bleu)  
**L1, L2, L3** – conducteurs de phase (autres couleurs)

III. 2 - Étiquette du schéma de connexion

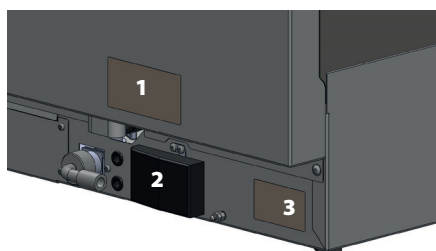

III. 3 – 1. Étiquette du schéma de connexion, 2. Boîte à bornes, 3. Plaque d'identification

**⚠ Le cordon d'alimentation doit être un raccordement flexible résistant à l'huile, avec un conducteur de protection ayant une gaine polychloroprène – désigné par le code 60745 IEC 57. Il peut être préparé par le fabricant et disponible chez lui ou dans les entreprises de réparation spécialisées!**

#### 4.3. Raccordement de l'appareil au réseau d'eau et d'assainissement

Les conduites d'eau et le cordon d'alimentation dépassent de la partie arrière de l'appareil. Le tuyau d'approvisionnement en eau doit être raccordé à la sortie ¾". Pour terminer la connexion, il faut utiliser uniquement le nouveau tuyau. Afin de maintenir la sécurité, la pression de l'eau doit être comprise entre 2-4 bar. Dans le cas où la pression est supérieure, un réducteur de pression doit être installé. La vanne principale doit être installée sur le tuyau d'alimentation de l'appareil en eau. La vanne principale doit être installée dans un endroit facilement accessible; donc elle ne devrait pas être installée sur le périphérique. La durée de cycle est donnée pour une température de l'eau d'alimentation de 50 ° C. Lorsque l'appareil est connecté à de l'eau froide, la durée de cycle peut être augmentée, parce que le dispositif est équipé d'un système de lavage sous pression à une température constante.

#### 4.4. Trou de vidange

L'appareil est équipé d'un tuyau de vidange, qui doit être installé au niveau du sol en utilisant un siphon.

**⚠** Avant de démarrer l'appareil, assurez-vous que le tuyau d'alimentation et de vidange ne soient pas pliés, bloqués ou endommagés lors de l'installation.

#### 4.5. Premier démarrage

**⚠** Avant de démarrer l'appareil, vérifier le bon fonctionnement électronique du système de sécurité. L'exécution des actions suivantes et du premier démarrage de l'appareil ne peut être effectuée que par les employés du service technique, qui procéderont également à de courte formation sur le fonctionnement de l'appareil. Chaque appareil est équipé d'un doseur de liquide de rinçage avec possibilité de réglage. En revanche, le doseur de liquide de lavage réglable est fourni uniquement avec certaines versions. Les conteneurs de liquide de lavage et de rinçage doivent être placés à un endroit approprié, puis connectés aux tubes d'aspiration: transparents pour le liquide de lavage et bleus pour le liquide de rinçage. Pour régler, utiliser les vis d'ajustement comme figuré dans l'illustration. 4). Il est recommandé que le réglage soit effectué par le personnel de l'entreprise fournissant le liquide de rinçage et de lavage. Avant de raccorder les tubes d'aspiration, il faut fixer les poids (afin de maintenir les tuyaux au fond des récipients) et mettre en place les filtres. (Illustration. 5)

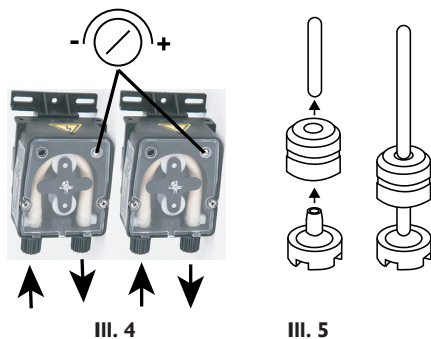

Dans le cas où les doseurs de liquides ne sont pas installés avant l'installation de l'appareil, cela peut être fait un peu plus tard, en utilisant un ensemble d'outils approprié.

Eventuellement, un doseur extérieur de liquide de lavage peut être connecté via une connexion électrique à l'aide d'un câble 2x0,5mm<sup>2</sup> H07 RN-F. Le câble doit être connecté à travers le passage indiqué sur le schéma des données techniques conformément aux paramètres électriques de l'appareil et à la réglementation en vigueur. Paramètres du doseur: 230V / 50Hz, 8W. Le doseur de liquide de lavage doit être relié au lave-vaisselle à travers un tuyau transparent.

## 5. RÈGLES D'HYGIÈNE ET DE SÉCURITÉ

Afin d'éviter les brûlures et les chocs électriques, il faut observer les règles de sécurité suivantes:

- former le personnel à l'utilisation de l'appareil selon les informations contenues dans ce manuel d'utilisation,
- former le personnel aux principes de base d'utilisation de l'équipement électrique, à la sécurité au travail et aux premiers secours en cas de besoin,
- avant de commencer le moindre travail d'entretien, débrancher l'appareil de la source d'alimentation,
- il est interdit d'allumer l'appareil, si un élément de chauffage et / ou un élément de contrôle a été endommagé,

Le fabricant décline toute responsabilité en cas de blessure ou de détérioration du produit résultant de la non-conformité avec les recommandations contenues dans le mode d'emploi, d'une mauvaise utilisation de l'équipement, de l'utilisation de pièces de rechange et de tentatives indépendantes pour réparer l'appareil.

- L'appareil doit être connecté à la ligne de terre du réseau électrique conformément aux règlements et aux normes
- Le dispositif est caractérisé par le respect des normes introduites par la directive européenne. Un dispositif de stockage approprié est une partie pour contrer la pollution de l'environnement.

 Ne pas ajouter de solvants au lave-vaisselle, tels que par exemple: l'alcool, la térébenthine, car ils pourraient provoquer une explosion. Il ne faut pas également placer à l'intérieur du lave-vaisselle de la vaisselle avec des restes de nourritures

 Le lave-vaisselle et ses éléments ne doivent pas être utilisés comme une échelle ou un support pour d'autres appareils ou objets.

 Ne pas s'asseoir ni se pencher sur la porte ouverte du lave-vaisselle, cela pourrait causer un accident. Afin d'éviter la situation ci-dessus, vous devriez toujours fermer la porte de l'appareil.

 L'eau restant dans le lave-vaisselle après la fin du cycle est impropre à la consommation.

 L'appareil ne peut pas être utilisé de façon indépendante par des mineurs et des personnes réduites intellectuellement, physiquement et sensoriellement, qui ne sont pas en mesure de se conformer pleinement aux principes contenus dans ce manuel. L'utilisation de l'appareil par ces personnes mentionnées plus haut ne peut avoir lieu que sous surveillance.

## 6. UTILISATION DE L'ÉQUIPEMENT

### 6.1. Activités réalisées avant de commencer le lavage

Il faut utiliser des liquides de lavage et de rinçage destinés exclusivement aux lave-vaisselle industriels. Il n'est pas possible d'utiliser des liquides de lavage pour le lavage à la main. Il est recommandé d'utiliser des liquides produits spécialement pour ce lave-vaisselle.

 Lors du remplissage des récipients pour liquide, veillez à ne pas allumer l'appareil, car cela peut causer des dommages ou des dysfonctionnements. Il est interdit de mélanger différents liquides de lavage, car cela peut causer des dommages au doseur. Les liquides de lavage industriels peuvent provoquer une irritation. Par conséquent, il faut toujours suivre les instructions fournies sur l'emballage du liquide.

Il faut déserrer le robinet	Vérifiez:		Il faut éteindre l'interrupteur principal; l'inscription "OFF" s'affiche sur l'écran.
	Les niveaux de liquide de lavage et de rinçage dans les récipients.	L'exactitude de la pose des filtres, l'exactitude de la rotation de la buse, la capacité de l'appareil (est-ce que l'intérieur de l'appareil ne possède pas de corps étrangers empêchant le bon fonctionnement de l'appareil).	

### 6.2. Chargement du lave-vaisselle

#### I. Assiettes

Le panier peut contenir 12 assiettes creuses ou 18 assiettes plates. Vous devez éliminer les résidus alimentaires de la surface des assiettes. Avant de laver les assiettes avec des fromages durcis, des oeufs, il faut les laisser dans l'eau froide pour les tremper.

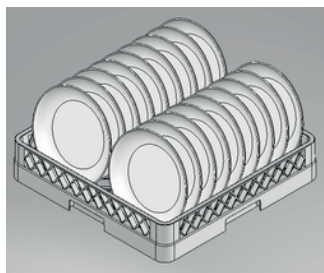

III. 6

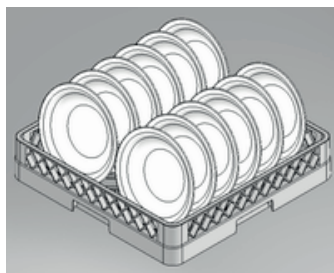

III. 7

### 2. Verres

Il faut retirer les restes des tasses, des verres, etc., et les placer sur le panier la partie inférieure vers le haut.

### 3. Couverts

Utiliser le panier de lavage de couverts. Il est recommandé de placer les couverts avec les poignées vers le bas en faisant attention aux couteaux et aux fourchettes (risque de blessure).

## 6.3. Équipement manuel

### 1. Panneau de commande

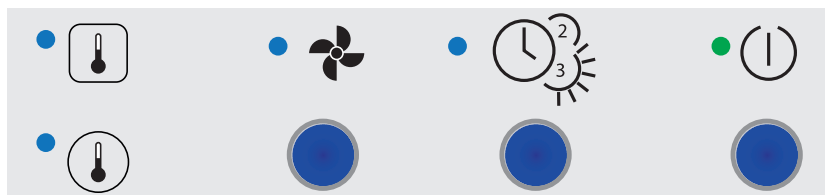

### 2. Fonctions des boutons.



III. 8

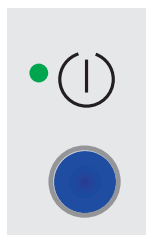

III. 9

**Allumer/  
Eteindre**

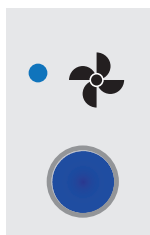

III. 10

**Cycle de  
lavage**

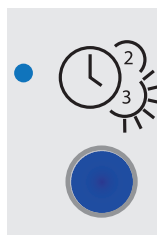

III. 11

**Choix du  
programme**

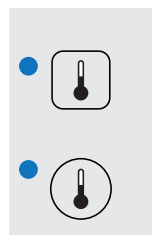

III. 12

**Voyant lumineux  
du chauffage de  
la chambre et de  
chaudière**

### 3. Démarrage de l'appareil

Il faut allumer l'interrupteur placé sur le mur, ouvrir la porte du lave-vaisselle, et mettre le bouchon anti-débordement à l'endroit approprié (illustration. 8) et fermer la porte de l'appareil. Il faut allumer sur le bouton Allumer/Eteindre (illustration. 9). Après avoir rempli d'eau le compartiment et la chaudière, le voyant lumineux du chauffage s'allume (illustration. 12 partie inférieure). Le chauffage de l'eau terminé, dans la chaudière commence le cycle de chauffage de l'eau dans le compartiment du lave-vaisselle- le voyant lumineux du chauffage s'allume (illustration. 12 partie supérieure). Mettre le panier dans le compartiment de l'appareil et attendre jusqu'à ce que le voyant lumineux du chauffage du compartiment s'éteigne. Avant de démarrer le cycle de lavage, il faut sélectionner le programme. Le programme 2 (120s.) est le programme

standard, après avoir appuyé sur le bouton de sélection du programme nous passons au programme 3 (180s.) ce qui est signalisé par le voyant qui s'allume (illustration.11) Pour commencer le cycle de lavage, il faut appuyer sur le bouton (illustration. 10). Après démarrage du cycle de lavage, le voyant lumineux s'allume. En cas d'ouverture de la porte pendant le cycle de lavage, le programme s'arrête automatiquement. Après fermeture de la porte, le programme, le voyant lumineux du cycle de lavage s'éteint et le voyant lumineux du chauffage de la chaudière s'allume. Il faut sortir le panier du compartiment de l'appareil.

#### 4. Vidange du réservoir dans les modèles équipés d'une pompe de vidange

Ouvrir la porte de l'appareil, retirer le bouchon anti-débordement et fermer la porte, l'appareil doit être éteint en appuyant sur l'interrupteur Allumer/Eteindre (Illustration. 9). Le processus de vidange commence automatiquement jusqu'au moment où le réservoir est complètement vidé de son eau. Afin de réactiver l'appareil, il faut remettre le bouchon anti-débordement à sa place, fermer la porte de l'appareil et ensuite appuyer sur l'interrupteur. Cependant, si l'appareil ne va plus être utilisé, il faut actionner l'interrupteur principal.

 Dans le cas où le travail de l'appareil s'arrête, après avoir exécuté ce qui précède et avoir éventuellement initialisé le cycle de régénération, il faut obligatoirement éteindre l'appareil en appuyant sur l'interrupteur, puis sur l'interrupteur principal et serrer le robinet d'eau.

#### 5. Vidange du réservoir dans les modèles non-équipés d'une pompe de vidange



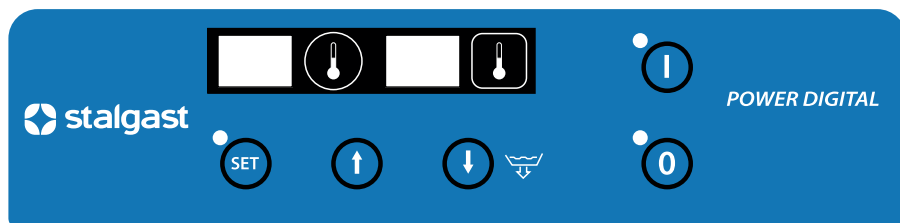

L'appareil doit être éteint en appuyant sur l'interrupteur (Illustration. 9), ouvrir ensuite la porte de l'appareil, retirer le bouchon anti-débordement (Illustration. 8) et attendre jusqu'à ce que l'eau sorte du réservoir. Remettre le bouchon anti-débordement à sa place, fermer la porte de l'appareil.

### 6.4. Équipement électronique

#### 1. Panneau de commande



#### 2. Fonctions des boutons

<b>Bouton de démarrage</b>		<ul style="list-style-type: none"> <li>• mise en marche de l'appareil</li> <li>• En appuyant sur le bouton avec la porte ouverte, lance la fonction STOP. Vous pouvez ensuite fermer la porte sans démarrer le cycle de lavage. Pour désactiver la fonction, appuyez de nouveau sur le bouton</li> </ul>
<b>Bouton set</b>		<ul style="list-style-type: none"> <li>• confirmation de l'entrée des données introduites, définition du mot de passe.</li> <li>• entrée pour paramétrer les données: P1, P2, P3, P4, P5, P6.</li> </ul>
<b>Flèche vers le bas</b>		<ul style="list-style-type: none"> <li>• réduction de la température de lavage ou de rinçage - pompe de vidange (en option)</li> </ul>
<b>Flèche vers le haut</b>		<ul style="list-style-type: none"> <li>• augmentation de la température de lavage ou de rinçage ainsi que de la durée du cycle de lavage ou de rinçage. C1-90 sec. C2-120 sec. C3-180 sec.</li> </ul>
<b>Bouton d'arrêt</b>		<ul style="list-style-type: none"> <li>• mise à l'arrêt de l'appareil (ne coupe pas l'appareil de l'alimentation électrique, l'extinction totale de l'appareil a lieu après avoir retiré la fiche de la prise ou après avoir actionné l'interrupteur principal, c'est à dire extérieur, arrêté du processus de lavage et de rinçage.</li> </ul>

### 3. Ecrans



l'écran 1 –affiche la température de rinçage et d'échaudage; durée du cycle de lavage C1 - C2 - C3.



l'écran 2 –affiche la température de lavage.

### 4. Réglage des paramètres



Après avoir appuyé une fois sur



sur l'écran s'affiche



modifier les données sur l'écran 2 pour



C'est le mode de passe d'accès établi en usine.

#### a. Programmation des températures et des durées REGLAGE DU CLIENT



Appuyer de nouveau sur



Sur les écrans s'affichent les données:



température d'échaudage – de rinçage (70-95°C)

Avec les flèches



la température peut être modifiée sur l'écran 2.



Appuyer de nouveau sur



Sur les écrans s'affichent les données:



température de l'eau de lavage (40-70°C).

Avec les flèches



la température peut être modifiée sur l'écran 2.

#### REGLAGE DU SERVICE D'ENTRETIEN (Il est recommandé de ne pas modifier)



Appuyer de nouveau sur



Sur les écrans s'affichent les données:



température minimale d'échaudage (50-90°C).

Avec les flèches



la température peut être modifiée sur l'écran 2.



Appuyer de nouveau sur



Sur les écrans s'affichent les données:



durée de libération d'eau après activation du pressostat (0-40 sec.) établissant le niveau d'eau.

Avec les flèches



la durée de libération d'eau peut être modifiée sur l'écran 2.



Appuyer de nouveau sur



Sur les écrans s'affichent les données:



durée d'échaudage (8 – 15 secondes).





Avec les flèches la durée d'échaudage peut être modifiée sur l'écran 2.

Pendant le réglage de ces paramètres, l'affichage de l'écran clignote, et à l'aide des flèches il est possible de modifier les valeurs des paramètres.

RÉGLAGES RECOMMANDÉS		
Nom de la fonction	Description de la fonction	Valeur recommandée
P1	Température d'échaudage (de rinçage)	90°C
P2	Température de lavage	60°C
P3	Température minimale d'échaudage	82°C
P4	Durée de libération d'eau après activation du pressostat	0 secondes
P5	Durée d'échaudage (de rinçage)	15 secondes

### b. programmation de la durée de cycle



Appuyer  Sur l'écran 1 s'affiche:



la durée paramétrée est 90 secondes;



la durée paramétrée est 120 secondes;;



la durée paramétrée est 180 secondes;

La sortie du programme a lieu automatiquement 5 secondes après avoir sélectionné la durée de cycle approprié.

### 5. Tableau d'erreurs

Code d'erreur	Description de l'erreur
EP 1	Le temps de remplissage a été dépassé, mais une seconde tentative est en cours
EP 2	Le temps de remplissage a été dépassé une seconde fois, arrêt des tentatives
E1 LO	Température trop basse de la sonde T1 (en dessous de 0 degrés) (ou circuit ouvert)
E1 HI	Température trop élevée de la sonde T1 (au-dessus de 110 degrés) (ou court-circuitée)
E2 LO	Température trop basse de la sonde T2 (en dessous de 0 degrés) (ou circuit ouvert)
E2 HI	Température trop élevée de la sonde T2 (au-dessus de 110 degrés) (ou court-circuitée)
E3 LO	Température trop basse de la sonde T3 (en dessous de 0 degrés) (ou circuit ouvert)
E3 HI	Température trop élevée de la sonde T3 (au-dessus de 110 degrés) (ou court-circuitée)
E4	Panne de courant pendant le fonctionnement du lave-vaisselle
Et	Surchauffe de la chaudière
E1	Trop grande différence de température entre les sondes T1 et T2 (>30°C)
E2	Dépassement de la température de sécurité - l'erreur s'affiche à la fin du rinçage d'urgence

### 6. Démarrage de l'appareil

Allumer l'interrupteur situé sur le mur, ouvrir la porte et mettre le bouchon anti-débordement à sa place



(Illustration. 8) et fermer la porte de l'appareil. Appuyer sur le bouton d'alimentation . Après avoir rempli d'eau le réservoir et la chaudière, le chauffe-eau de la chaudière va fonctionner. Après chauffage de l'eau dans la chaudière commence le cycle de chauffage de l'eau dans le compartiment du lave-vaisselle. Mettre le panier dans le compartiment de l'appareil, et attendre jusqu'à ce que l'eau contenue dans le compartiment soit à la température désirée. Avant de commencer le cycle de lavage, sélectionner le programme. Le cycle de lavage s'exécute automatiquement en ouvrant et fermant la porte du lave-vaisselle. Si vous ouvrez la porte pendant le cycle de lavage, le programme s'arrête automatiquement. Après fermeture de la porte, le programme continue le cycle de lavage. La fin du programme du cycle de lavage est signalée par des signaux sonores du panneau de commande. Retirer le panier du compartiment de l'appareil.

<b>Eau de lavage</b>	60-65°C (140-149°F)
<b>Eau de rinçage / d'échaudage</b>	82-90°C (181-194°F)

### 7. Vidange du réservoir dans les modèles équipés d'une pompe de vidange

L'appareil doit être éteint en appuyant sur l'interrupteur , ouvrir ensuite la porte de l'appareil, retirer

le bouchon anti-débordement et fermer la porte. Activer la pompe de vidange avec le bouton . Le processus de vidange commence jusqu'au moment où le réservoir est complètement vidé de son eau. Afin de réactiver l'appareil, il faut remettre le bouchon anti-débordement à sa place, fermer la porte de l'appareil et ensuite appuyer sur l'interrupteur. Cependant, si l'appareil ne va plus être utilisé, il faut actionner l'interrupteur principal.

### 8. Vidange du réservoir dans les modèles non-équipés d'une pompe de vidange

L'appareil doit être éteint en appuyant sur l'interrupteur , ouvrir ensuite la porte de l'appareil, retirer le bouchon anti-débordement et attendre jusqu'à ce que l'eau sorte du réservoir. Remettre le bouchon anti-débordement à sa place, fermer la porte de l'appareil.



Il ne faut pas éteindre l'appareil lorsque l'eau est encore dans le réservoir. Avant d'éteindre l'appareil, il faut vider le réservoir de son eau. Dans le cas où le travail de l'appareil s'arrête, après avoir exécuté ce qui précède et avoir éventuellement initialisé le cycle de régénération, il faut obligatoirement éteindre l'appareil en appuyant sur l'interrupteur, puis sur l'interrupteur principal et serrer le robinet d'eau.

## 7. PROBLÈMES, CAUSES, SOLUTIONS

**Remarque:** Si les actions décrites dans le tableau ci-dessous pour supprimer le défaut n'a pas produit le résultat souhaité, veuillez contacter le service d'entretien (personnel technique qualifié).

PROBLÈME	CAUSE	SOLUTION
<b>L'appareil ne s'allume pas</b>	La porte de l'appareil est entrouverte	Ouvrir et fermer de nouveau la porte
	Le fusible a sauté	Changer le fusible (appeler le service)
	Branchement incorrect au réseau d'électricité	Vérifier le branchement au réseau d'électricité
<b>Trop long processus de lavage</b>	La température de l'eau de lavage n'est pas correcte	Régler à la température appropriée
	Le niveau d'eau dans le compartiment n'est pas correct	Nettoyer le filtre d'arrivée d'eau

PROBLÈME	CAUSE	SOLUTION
<b>L'appareil ne lave pas la vaisselle</b>	Pompe de lavage défectueuse	Appeler le service
	Faible pression de la pompe	Nettoyer le filtre de la pompe
	Température de l'eau trop basse	Corriger la durée de chauffage de l'eau
	Mauvais détergent	Contacteur le fabricant
	Bras recouverts de calcaire ou présence de corps étrangers	Nettoyer les bras et retirer les corps étrangers
	Récipient pour détergent vide	Remplir le bac
	Défauts dans le dispositif pour le traitement de l'eau	Appeler le service
<b>Taches sur les fourchettes, les verres et les plats</b>	La vaisselle a été mal disposée	Disposer la vaisselle selon les instructions
	La température de l'eau de lavage est trop élevée	Régler à la température appropriée
	Mauvaise pression de l'eau	Nettoyer les filtres
	Dureté de l'eau trop élevée	Vérifier la dureté de l'eau
	Le détergent ne fonctionne pas, à cause de l'eau sale dans l'appareil	
	Changer l'eau dans l'appareil	Wechseln Sie das Wasser im Gerät
	Mauvais produit de rinçage	Contacteur le fabricant
<b>Le lave-vaisselle ne rince pas</b>	Le filtre d'arrivée d'eau est sale	Nettoyer le filtre
	Faible pression d'eau	Nettoyez le filtre de la pompe et l'électrovanne
	Pompe de rinçage défectueuse	Appeler le service
<b>Fuite de l'électrovanne</b>	L'électrovanne est sale	Appeler le service Attention: lors de l'installation de l'appareil à l'électrovanne ont pu entrer des corps étrangers ou des produits chimiques indésirables venant du réseau d'eau.
<b>La pression de l'eau dans l'appareil est trop faible</b>	Le filtre d'arrivée d'eau ou l'électrovanne est sale	Nettoyez le filtre d'arrivée d'eau ou l'électrovanne
	Faible pression d'eau dans le réseau d'eau	Contacteur un plombier
<b>La pompe ne draine pas l'eau</b>	Pompe bouchée	Appeler le service
	Pompe défectueuse	

## 8. ENTRETIEN



Avant de commencer le moindre travail d'entretien, débrancher l'appareil de la source d'alimentation.

L'entretien quotidien consiste à enlever les restes du compartiment et le nettoyer avec un chiffon imbibé d'eau avec du liquide vaisselle puis l'essuyer avec un chiffon sec. Le lavage à l'eau courante ou en utilisant un nettoyeur haute pression est interdit.

Dans le cas d'une utilisation intensive de l'appareil, il est recommandé de nettoyer le filtre tous les 30-40 cycles de lavage afin d'assurer le bon fonctionnement de l'appareil. Pour ce faire, utilisez la vidange partielle du réservoir de son eau.

Retirer les filtres, en veillant à ce que les dépôts graisseux et les restes de nourriture ne tombent pas dans les trous sous les filtres. Il faut nettoyer les filtres des retes de nourritures et des dépôts, puis les rincer abondamment. Pour nettoyer les filtres, ne pas utiliser des outils tranchants ni à bords tranchants. Il faut s'assurer que le dépôt calcaire a également été retiré, car cela empêche l'accumulation d'une couche sur la surface des filtres.

Les surfaces des filtres doivent être nettoyés précisément avec un chiffon humide en utilisant à cet effet des détergents neutres (pas agressifs) ne contenant pas de chlore ni d'agents provoquant la corrosion ou des dommages mécaniques à la surface de l'acier inoxydable.

Afin d'éviter la formation de taches de corrosion sur les surfaces en acier inoxydable, il faut éviter l'utilisation de détergents agressifs qui contiennent du chlore et des agents provoquant la corrosion ou des dommages mécaniques à la surface de l'acier inoxydable. Pour le nettoyage des sols et des environs immédiats utiliser seulement des détergents qui ne causent pas de dommages à l'acier inoxydable.

Une fois par mois, il faut vérifier si:

- vérifier si le câble d'alimentation n'a pas été détérioré;
- vérifier si tous les composants de l'appareil fonctionnent correctement
- Enlevez les bras de lavage (Fig. 13) (bas et haut 1 et 2) en desserrant les vis (3 et 4) et nettoyez-les sous l'eau courante

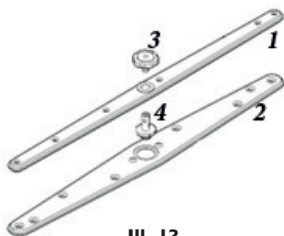

III. 13

- Il faut nettoyer l'extérieur de l'appareil avec un chiffon humide et du savon, puis rincer précisément et essuyer avec un chiffon sec.

Au moins une fois par trimestre, l'utilisateur doit réaliser des travaux de maintenance consistant en le nettoyage du filtre se trouvant dans la vanne électrique (avant de procéder à toute opération, s'assurer que l'appareil a été débranché au préalable de l'alimentation électrique et de l'alimentation en eau).

La procédure à suivre est la suivante :

- débrancher le tuyau d'alimentation (fig. 14 pos. 1) de la vanne électrique (fig. 14 pos. 3),
- démonter le filtre se trouvant dans la vanne électrique (fig. 14 pos. 2) et le nettoyer.
- après le nettoyage, installer de nouveau le filtre et brancher le tuyau d'alimentation à la vanne électrique

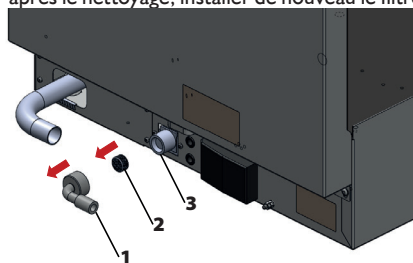

1. Tuyau d'alimentation (raccordement de l'eau)
2. Filtre de la vanne électrique
3. Vanne électrique

III. 14

Pour un bon fonctionnement des doseurs de liquides, il est recommandé changer le péristalte tous les 6 mois.

Au moins une fois par an, il faut procéder à la maintenance de l'appareil pour vérifier le degré d'usure et détecter d'éventuels défauts de composants et de pièces. Si vous constatez des dommages, le personnel technique qualifié (service technique) est nécessaire pour la retirer. Le service technique devrait accorder une attention particulière à:

- L'état des éléments chauffants
- l'état de l'installation électrique
- l'état de sécurité des éléments chauffants
- l'usure de l'appareil

Bien qu'il n'ait pas été mis au point de programme spécial d'inspections périodiques recommandées pour vérifier le bon fonctionnement du dispositif et de sa sécurité par les employés de maintenance deux fois par an. Tout dommage ou défaillance résultant du non-respect des instructions d'utilisation contenues dans ce manuel, ainsi que le non-respect des lois et normes applicables ne sera pas traité comme relevant de la responsabilité du fabricant.

## Interruption de fonctionnement de l'appareil

Lorsqu'il est prévu de ne pas utiliser l'appareil pendant une longue période de temps, il est nécessaire de vider les récipients de liquide de lavage et de rinçage afin d'éviter leur cristallisation ainsi que des dommages à la pompe. Par conséquent, il faut retirer les tubes d'aspiration des deux récipients et les placer dans un bol rempli d'eau fraîche. Il faut effectuer plusieurs cycles de lavage puis vider le réservoir de son eau. Enfin, il faut couper l'interrupteur principal et fermer le robinet d'eau. Les tubes d'aspiration ne doivent être connectés de nouveau au récipient que lorsque le dispositif sera utilisé à nouveau (le tuyau transparent dans le récipient pour liquide de lavage, le tuyau bleu dans le récipient pour liquide de rinçage).

**Il est interdit de laisser l'appareil sous tension et d'avoir d'ouvert le robinet d'eau pendant une période d'interruption prolongée.**

**En hiver, garder l'appareil dans une pièce chauffée. Si ce n'est pas possible, s'assurer qu'aucun liquide ne se trouve dans l'appareil (p.ex. dans la chaudière, les tuyaux de détergent).**

## 9. RETRAIT D'ÉQUIPEMENT USAGÉ

Information pour les utilisateurs sur les mesures à prendre envers les équipements électriques et électroniques usagés

- **Laissez l'ancien appareil dans le magasin où vous achetez un nouvel appareil.** Chaque magasin a l'obligation de reprendre votre ancien équipement gratuitement si vous achetez de nouveaux équipements du même type et dans la même quantité. La condition est de livrer à ses frais le matériel au magasin.
- **Emmener l'appareil usagé à un point de collecte.** Des informations sur l'emplacement le plus proche se trouve sur la page internet ou au panneau d'information de la commune.
- **Laisser l'appareil au point de service d'entretien.** Si la réparation de l'appareil n'est pas rentable ou impossible pour des raisons techniques, le service est tenu à prendre gratuitement cet appareil.
- **Redonner l'appareil usagé sans bouger de la maison.** Si vous n'avez pas le temps ou la possibilité de transporter votre appareil à un point de collecte, vous pouvez profiter des services d'une entreprise spécialisée.

**Rappelez-vous! Ne jetez pas les déchets d'équipements avec d'autres déchets. Vous êtes passibles d'amendes élevées.**



W0003390WZ

La poubelle barrée symbolisée sur le produit, son emballage ou les instructions signifie que le produit ne doit pas être jeté avec les déchets ordinaires. L'utilisateur est tenu à emmener l'appareil utilisé à un point de collecte pour le traitement approprié.

## 10. GARANTIE

Le vendeur est responsable au titre de l'intervention ou de la garantie. Les dommages résultant de la formation de dépôts de calcium dans l'appareil ne sont pas soumis à la garantie. Le remplacement au titre de la garantie ne concerne pas des éléments tels que les ampoules, les pièces en caoutchouc, les éléments chauffants détruits par le dépôt de la chaudière, les vis et les composants soumis à l'usure, par exemple; les joints en caoutchouc et toutes sortes de composants endommagés mécaniquement. Aussi tous les composants endommagés en raison d'une mauvaise utilisation. La perte de garantie se produit automatiquement à la suite de la rupture du sceau de garantie ou d'une auto-réparation.

**Gracias por adquirir nuestro producto. Antes de realizar la primera puesta en marcha del equipo rogamos lea detenidamente las siguientes instrucciones de uso.**

Queda terminantemente prohibida la copia de las presentes instrucciones sin la autorización del fabricante. Las fotografías y figuras presentadas en el manual tienen carácter orientativo y podrían diferenciarse del equipo adquirido.

**ATENCIÓN:** Conserve las instrucciones en un lugar seguro, accesible al personal. El fabricante se reserva el derecho a introducir cambios en los parámetros técnicos del equipo sin previo aviso.

## I. INSTRUCCIONES DE SEGURIDAD

**El incumplimiento de las presentes instrucciones podría provocar la muerte.**

- **ATENCIÓN:** ¡Si el equipo sufriera algún tipo de daños durante el transporte no lo conecte!
- Durante largas temporadas de pausa del equipo, (descanso nocturno, festivos, etc.) es muy importante desconectar el equipo de la fuente de alimentación.
- El uso incorrecto o inadecuado del aparato podría provocar graves daños en la máquina o dañar a las personas.
- El equipo deberá utilizarse únicamente para el fin para el que ha sido diseñado.
- El fabricante no se hace responsable de ningún tipo de daño provocado por un uso incorrecto e inadecuado del equipo.
- Proteja el aparato y los enchufes de los cables eléctricos del aparato frente al contacto con el agua u otro tipo de líquido. En caso de que cayera agua o se inundará el equipo de forma accidental, retire el enchufe de la red eléctrica de forma inmediata y lleve el aparato a un especialista para una revisión.
- No introduzca ningún objeto en los orificios de la carcasa del equipo.
- No toque los enchufes de los cables eléctricos con las manos húmedas.
- Controle de forma regular el estado de los enchufes y de los cables eléctricos. En caso de que apareciera algún tipo de daño en los enchufes o en los cables de alimentación, repárelos en un servicio de reparaciones especializado.
- En caso de que el aparato cayera o se dañara de cualquier otra forma, antes de seguir utilizándolo revíselo y realiza las reparaciones pertinentes en un servicio de reparaciones especializado.
- Nunca habrá la carcasa del aparato por su propia cuenta.
- Nunca arregle el equipo por su propia cuenta- **podría provocar un grave riesgo de muerte.**
- Está prohibida la realización de cualquier tipo de modificación o reparación por parte de personal no cualificado profesionalmente.
- Proteja los cables de alimentación del contacto con objetos afilados o calientes, así como lejos de una fuente de fuego abierto.
- Al desconectar el equipo de la red eléctrica, agárrelo siempre por el enchufe, y nunca tire de los cables eléctricos.
- Proteja los cables eléctricos de forma que nadie tire por accidente del enchufe eléctrico engancharse con ellos.
- **Si el cable de alimentación tuviera algún daño habría que cambiarlo. Los cables de alimentación no desmontables pueden ser sustituidos en talleres de reparación especializados o por parte de una persona cualificada.**
- Controle el funcionamiento del equipo durante su uso.
- No permita que los menores, personas con discapacidad física o mental y con movilidad reducida, así como aquellas personas que no tengan una adecuada experiencia y conocimiento del uso correcto del dispositivo lo utilicen. Estas personas citadas únicamente podrán manejar el aparato bajo la supervisión de una persona responsable de la seguridad.
- Si el equipo no estuviera funcionando en un momento dado o acaba de limpiar desconéctelo siempre de la red eléctrica, tirando del enchufe del contacto de alimentación eléctrica.
- **ATENCIÓN:** Si el enchufe del cable de alimentación está conectado a la red eléctrica el equipo mantendrá corriente eléctrica durante todo el tiempo.
- Nunca tire del cable eléctrico del aparato.
- No mueva el aparato por el tirador de la puerta.
- El dispositivo debe tener un acondicionador de agua instalado para protegerlo de la acumulación de sarro
- Los líquidos lavavajillas profesionales recomendados por Stalgast garantizan su correcto funcionamiento
- Use agua con una dureza de hasta 6° dH en una báscula alemana (el agua más dura causa acumulación de incrustaciones en los calentadores que pueden dañar y anular la garantía)

## 2. USO DEL EQUIPO

El lavavajillas está destinado exclusivamente a un uso profesional y debería ser manejado únicamente por personal formado. El lavavajillas está destinado al lavado y escaldado de vajillas (platos, fuentes, tazas,

cubiertos, bandejas etc.) y otro tipo de elementos similares que se utilizan en gastronomía y sus ramas afines, conforme a las normas y estándares internacionales relativos a las condiciones de seguridad de aparatos eléctricos, mecánicos así como de compatibilidad electromagnética.

### 3. PARÁMETROS TÉCNICOS

Equipamiento del dispositivo (pagina 2):

1 - Panel de control, 2 - Puerta del lavavajillas, 3 - Panel inferior, 4 - Pie regulable, 5 - Cámara, 6 - Tubo de desagüe, 7 - Conexión de agua, 8 - Caja de conexiones, 9 - Placa de características, 10 - Etiqueta de esquema de conexión

<b>Modelo</b>	<b>801350V03, 801351V03, 801352V03</b>	<b>801400V03, 801401V03, 801402V03</b>	<b>801505V03, 801506V03, 801507V03, 801515V03, 801516V03, 801517V03</b>	<b>801555V03, 801556V03, 801565V03, 801566V03</b>
<b>Dimensiones (ANCHxPROFxAULT)</b>	415x530x680	465x565x720	565x680x835	
<b>Tensión de alimentación:</b>	230V/I		230V/I	400V/3+N+PE
<b>Frecuencia</b>	50 Hz			
<b>Consumo máximo de energía</b>	2730 W	3400 W	4900 W	6650 W
<b>Presión del suministro de agua</b>	2-4 Bar			
<b>Temperatura del suministro de agua</b>	max. 55 °C			
<b>Dureza del agua en la red de suministro de agua</b>	5-6 dH			
<b>Consumo de agua</b>	2,4 L/ciclo	2,5 L/ciclo	2,5 L/ciclo	
<b>Capacidad del calentador de agua</b>	2,5 L	5,5 L	6,5 L	
<b>Capacidad del depósito</b>	10 L	14 L	26 L	26 L
<b>Periodo estándar de duración de un ciclo</b>	120/180 seg.		120/180 seg.	90/120/180 seg.
<b>Nivel de ruido</b>	64 dB(A)			
<b>Protección</b>	IPX3			
<b>Peso neto</b>	29 kg	32 kg	56 kg	58 kg
<b>Tipo de cable de alimentación H07RN-F</b>	3x1,5mm <sup>2</sup> con enchufe		3x2,5mm <sup>2</sup>	5x1,5mm <sup>2</sup>
<b>Temperatura del agua de lavado</b>	60-65 °C (140-149 °F)			
<b>Temperatura del agua de aclarado</b>	82-90°C(181-194°F)			

El lavavajillas está provisto de una función automática de escaldado (forma parte integral del ciclo de lavado)

### 4. INSTALACIÓN

#### 4.1. Ajuste del equipo

Lleve el equipo al lugar de su instalación, desempaquételo y compruebe el contenido del embalaje. En caso de encontrarse algún tipo de daño en el equipo o en alguno de sus elementos deberá informar inmediatamente al transportista. Conserve los elementos del embalaje fuera del alcance de niños y animales, ya que podrían causar accidentes. Todos los materiales utilizados en el embalaje del equipo son respetuosos con el medio ambiente y pueden almacenarse de forma segura en un lugar adecuado. Los elementos destinados al reciclaje están marcados de la siguiente forma:

- PE – polietileno: elementos del embalaje exterior, funda de las instrucciones, elementos de seguridad;
- PP – polipropileno: asas
- PS – espuma de poliestireno: esquinas de protección, cubierta del embalaje.

- Los elementos de madera o cartón del equipo deberán eliminarse en los lugares indicados para tal fin, conforme a la legislación vigente.

Está prohibida la eliminación de los elementos del equipo o del propio equipo directamente en el medio ambiente. El equipo ha sido realizado en acero inoxidable y con elementos fáciles de desmontar. Los elementos de plástico del dispositivo están adecuadamente indicados con un símbolo.

**!** Las conexiones al equipo deberán cumplir la legislación vigente en el lugar de instalación. El fabricante no se hace responsable de las lesiones o daños causados al producto resultado de la falta de cumplimiento de la legislación vigente en el lugar de la instalación. Antes de instalar el equipo asegúrese de que los elementos sensibles a la humedad están protegidos de forma adecuada contra un posible contacto con el agua p. ej. durante el lavado del equipo. Coloque el equipo en el lugar deseado y, a continuación, retire el embalaje de protección. Nivele el dispositivo utilizando un nivel de aire y las cuatro patas ajustables, asegurando de ese modo la estabilidad del dispositivo. Cualquier otro sistema de nivelación del dispositivo deberá ser aprobado por el fabricante.

#### 4.2. Instalación a la fuente de alimentación

La conexión del equipo a la red eléctrica únicamente puede ser realizada por un empleado del servicio técnico o por una persona cualificada, conforme a la normativa vigente. Los parámetros eléctricos del equipo se muestran en la tabla del punto 3. No está permitida la realización de una protección eléctrica para dos dispositivos. Es indispensable montar un interruptor principal así como un interruptor diferencial residual.

Ambos interruptores deberán estar montados en un lugar de fácil y rápido acceso, de tal forma que garanticen la desconexión del equipo de la fuente de energía eléctrica, de acuerdo a la categoría II.

**!** El dispositivo estará completamente desconectado de la red eléctrica únicamente cuando el interruptor principal esté en la posición de apagado (OFF). El equipo deberá conectarse mediante el conector situado en la parte inferior trasera del dispositivo.

**El cable de alimentación que se conecta a la caja de conexiones a través del enchufe apropiado NO ES parte integral del conjunto y deberá adquirirse por separado.**

##### Condiciones de conexión a la red eléctrica:

- Asegúrese de que la tensión de la red corresponde a la tensión indicada en la placa de características del dispositivo.
- Los equipos manuales (801505, 801506, 801507, 801515, 801516, 801517) provistos de conexión de alimentación a la caja de conexiones se pueden conectar de dos maneras distintas, conforme al esquema colocado en la etiqueta (fig. 2), situado en la parte posterior del aparato. La conexión estándar se realiza a una fuente de alimentación de 400V. El tipo y clase de cable se especifica en la tabla del punto 3.

U=400V; P=4500W

U=230V; P=3000W

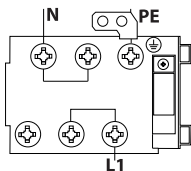
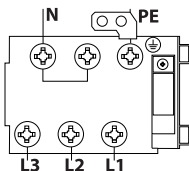

**PE** – cable de seguridad (amarillo-verde)

**N** – cable neutro (azul)

**L1, L2, L3** – cables de fase (resto de colores)

Fig. 2 - Etiqueta de esquema de conexión

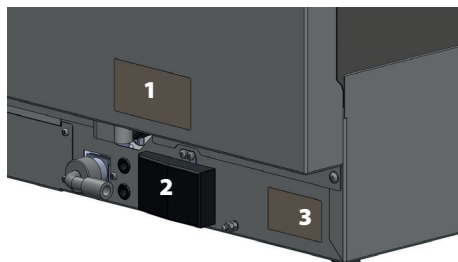

Fig. 3 – 1. Etiqueta del esquema de conexión; 2. Caja de conexiones; 3. Placa de características





**El cable de alimentación debería ser flexible con un recubrimiento resistente al aceite, con funda de protección de policloropreno – marcado con el código 60745 IEC 57. ¡Se puede adquirir a través del fabricante o en talleres de reparación especializados!**

### 4.3. Conexión del equipo a la red de agua y alcantarillado

Los tubos de agua y el cable de alimentación eléctrica sobresalen de la parte trasera del aparato. El tubo de suministro de agua debe estar conectado a una toma de 3/4". Utilice un tubo nuevo para realizar la conexión. Por motivos de seguridad el valor de la presión de agua debería estar comprendido entre los 2-4 bares. En caso de que la presión se superior será necesario instalar un reductor de presión. La válvula principal debe instalarse en el tubo de suministro de agua al equipo. La válvula principal debería estar montada en un lugar de fácil acceso, por lo que no debería montarse tras el equipo. El periodo de duración de un ciclo se presenta para una temperatura de agua del suministro de 50°. En caso de que el equipo se conecte a agua fría, el periodo de duración del ciclo podría aumentar, ya que el dispositivo ha sido equipado con un sistema de aclarado por presión a temperatura permanente.

### 4.4. Válvula de desagüe

El equipo ha sido equipado con un tubo de desagüe que deberá instalarse al nivel del suelo, utilizando el orificio de sifón.



Antes de poner en marcha el equipo asegúrese de que los tubos de suministro y desagüe no están doblados, bloqueados o no se han dañado de alguna otra forma durante la instalación.

### 4.5. Primera puesta en marcha



Antes de encender el equipo compruebe el correcto funcionamiento del sistema de protección eléctrica. La realización de los pasos anteriores y la primera puesta en marcha del equipo únicamente pueden ser realizadas por un trabajador del servicio técnico, que también proporcionará un breve curso de formación sobre el funcionamiento del equipo. Cada equipo está equipado con un dosificador de líquido abrillantador regulable. Mientras que el dosificador de líquido detergente regulable sólo está disponible en algunos modelos. El recipiente para el líquido detergente y el abrillantador deberá colocarse en su lugar correspondiente, para, a continuación, colocar los tubos de succión: transparente para el líquido detergente y azul para el abrillantador. Para realizar su ajuste utilice el tornillo de regulación mostrado (fig. 4). Se recomienda que dicha regulación la realice el personal de la empresa suministradora del líquido detergente y abrillantador. Una vez colocados los tubos de succión enganche las pesas (para mantener el tubo en el fondo del recipiente) y coloque los filtros (fig. 5).

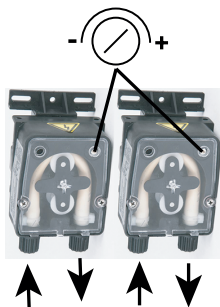

Fig. 4

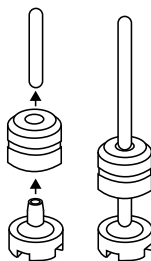

Fig. 5

En caso de que los dosificadores de ambos fluidos no se hayan montado antes de instalar el equipo, se podrá realizar con posterioridad con ayuda de un conjunto de herramientas adecuado. Si fuera necesario, el dosificador externo del líquido de lavado se puede conectar a través de la conexión eléctrica con un cable 2x0,5 mm<sup>2</sup> H07 RN-F. El cable debe estar conectado a la salida indicada en el diagrama de datos técnicos conforme a los parámetros eléctricos del aparato y la legislación vigente. Parámetros del dosificador: 230V/50Hz, 8W. Conecte el dosificador de líquido detergente al lavavajillas con ayuda del tubo transparente.

## 5. NORMAS DE SEGURIDAD E HIGIENE

A fin de evitar posibles quemaduras y descargas eléctricas, respeta las siguientes medidas de seguridad:

- formar al personal en el manejo del equipo conforme a la información contenida en las presentes instrucciones;
- formar al personal en las normas básicas de los aparatos eléctricos, la seguridad en el trabajo y en primeros auxilios en caso de que fuera necesario;
- antes de comenzar cualquier tarea de mantenimiento desconecte el aparato de la red eléctrica;
- está prohibido el uso del equipo si algún elemento de calefacción y/o de control está averiado;

El fabricante no se hace responsable de las lesiones o daños causados al producto resultado de la falta de cumplimiento de las instrucciones contenidas en el presente manual, un uso indebido del equipo, uso de piezas de repuesto no originales o de intentos de reparación por cuenta propia.

- Conecte el dispositivo a una línea eléctrica dotada de toma de tierra, conforme a los requisitos y normas vigentes.
- El dispositivo se caracteriza por el cumplimiento de las normas introducidas por las Directivas de la UE. Un almacenamiento adecuado del dispositivo evitará la contaminación del entorno natural.

 No utilice disolventes como alcohol, trementina sobre el lavavajillas, ya que podría provocar una explosión. Evite utilizar el lavavajillas con vajillas llenas de restos de comida.

 El lavavajillas ni ninguno de sus elementos deberá utilizarse como escalera o pilar de soporte para otros dispositivos u objetos.

 No se sienta ni se apoye sobre las puertas abiertas del lavavajillas ya que podría causar un accidente. Para evitar este tipo de situaciones mantenga las puertas del lavavajillas cerradas en todo momento.

 El agua resultante del proceso de lavado no es potable.

 El equipo no podrá ser utilizado por menores de edad y personas con discapacidad intelectual reducida, física y sensorial, que no sean capaces de cumplir plenamente con los principios contenidos en el presente manual. Las personas definidas previamente sólo podrán utilizar el dispositivo bajo supervisión.

## 6. MANEJO DEL DISPOSITIVO

### 6.1. Medidas a realizar antes de comenzar el proceso de lavado

Utilice líquido detergente y abrillantador destinado exclusivamente a lavavajillas industriales. Está prohibido el uso de detergentes líquidos destinados a lavado manual. Se recomienda el uso de líquidos fabricados expresamente para el presente lavavajillas.

 Mientras rellena los recipientes con los líquidos tenga cuidado de no encender el dispositivo, ya que esto podría provocar daños y averías en el equipo. Está prohibida la mezcla de varios detergentes líquidos ya que podría dañar el dosificador. Los detergentes industriales pueden causar irritación. Por ello respete siempre las indicaciones contenidas en el envase del detergente.

Abra la válvula	Compruebe:		Que el interruptor general está apagado, aparecerá "OFF" en la pantalla.
	El nivel de detergente líquido y de abrillantador en los recipientes	Que los filtros estén correctamente colocados, que los chorros giren correctamente, el caudal del dispositivo (si dentro del dispositivo hay algún objeto extraño que impida su correcto funcionamiento)	

### 6.2. Carga del lavavajillas

#### I. Platos

La cesta tiene una capacidad de 12 platos hondos o 18 platos llanos. Elimine los restos de comida de la superficie de los platos. Antes de lavar los platos con queso seco, huevo, etc. déjelos en remojo con agua fría.

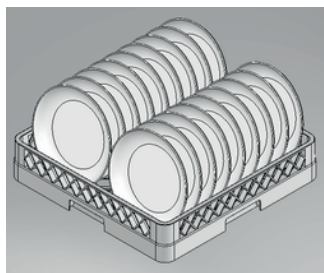

Fig. 6

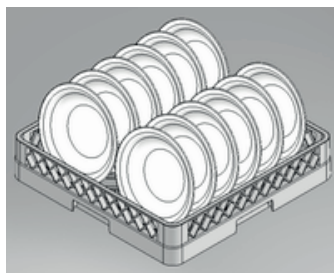

Fig. 7

## 2. Vidrio

Elimine los restos de líquido de vasos, copas etc. y colóquelos en la cesta con el fondo hacia arriba.

## 3. Cubiertos

Utilice la cesta para el lavado de cubiertos. Se recomienda colocar los cubiertos con los mangos hacia abajo, teniendo cuidado con tenedores y cuchillos (posibles cortes).

### 6.3. Dispositivos manuales

#### 1. Panel de control

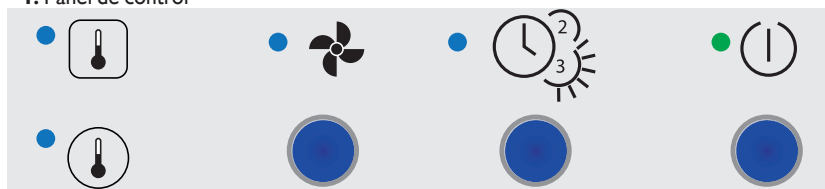

#### 2. Funciones de los botones



Fig. 8



Fig. 9

**Encendido/  
Apagado**

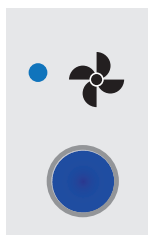

Fig. 10

**Ciclo de  
lavado**

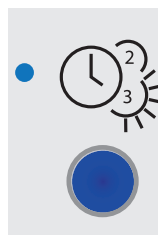

Fig. 11

**Selección del  
programa**

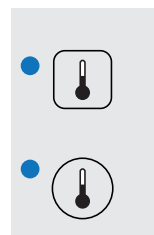

Fig. 12

**Indicador luminoso del  
calentamiento de la  
cámara / de agua.**

## 3. Puesta en marcha del equipo

Encienda el interruptor situado en la pared, abra la puerta del lavavajillas, coloque el tapón de desagüe en su sitio (fig. 8) y cierre de nuevo la puerta del equipo. Pulse el botón Encendido/Apagado (fig. 9) Una vez lleno el depósito y el calentador

De agua el indicador luminoso del calentador se encenderá (fig. inferior 12). Una vez calentada el agua en el calentador, comienza el ciclo de calentamiento del agua en la cámara del lavavajillas- el indicador luminoso del calentador de la cámara se ilumina (fig. superior 12). Coloque la cesta en el depósito del equipo y espere hasta que el indicador luminoso del calentador de la cámara se apague. Elija un programa antes de comenzar el ciclo de lavado. El programa 2 (120s.) es el programa estándar, al pulsar el botón de selección de programa podemos cambiar al programa 3 (180s.), lo que se indicará mediante un indicador luminoso (fig. 11) Para iniciar el ciclo de lavado, pulse el botón (fig. 10). Al iniciar el ciclo de lavado se encenderá un indicador luminoso. En

caso de que se produzca la apertura de la puerta durante el ciclo de lavado, el programa se detendrá de forma automática. Al cerrar la puerta el programa continuará el ciclo de lavado. Una vez terminado el programa, el indicador luminoso del ciclo de lavado se apagará y el indicador luminoso del calentador de agua se iluminará. Saque la cesta de la cámara del dispositivo.

#### 4. Vaciado del lavavajillas en modelos equipados con bomba de desagüe

Abra la puerta del equipo, retire el tapón de desagüe y cierre de nuevo la puerta, desconecte el dispositivo pulsando el interruptor Encendido/Apagado (fig. 9). El proceso de vaciado comenzará de forma automática en el momento en que el depósito de agua esté totalmente vacío de agua. Para volver a activar el dispositivo vuelva a colocar el tapón de desagüe en su sitio, cierre la puerta del equipo y, a continuación, presiona el interruptor. Sin embargo, si el dispositivo ya no se utilizará desconecte el interruptor principal.

 En caso de terminar de trabajar con el dispositivo, una vez realizado lo anterior, y si fuera necesario reiniciar el ciclo de regeneración, apague obligatoriamente el aparato pulsando el interruptor y a continuación desconecte el interruptor principal y cierre la válvula de agua.

#### 5. Vaciado del lavavajillas en modelos no equipados con bomba de desagüe



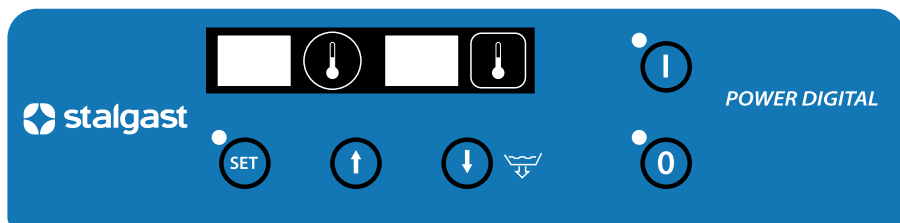

Desconecte el dispositivo pulsando el interruptor (fig. 9), a continuación abra la puerta del equipo, retire el tapón de desagüe (fig. 8) y espere a que el depósito se vacíe totalmente de agua. Vuelva a colocar el tapón de desagüe en su sitio, cierre la puerta del equipo

### 6.4. Dispositivos electrónicos

#### I. Panel de control



#### 2. Funciones de los botones

<b>Botón start</b>		<ul style="list-style-type: none"> <li>• puesta en marcha del equipo</li> <li>• presionar el botón con la puerta abierta, lanza al mercado la función de parada. Luego puede cerrar la puerta sin iniciar el ciclo de lavado. Para desactivar la función, presione nuevamente el botón</li> </ul>
<b>Botón set</b>		<ul style="list-style-type: none"> <li>• confirmación de los datos introducidos</li> <li>• introducción de la contraseña</li> </ul>
<b>Flèche hacia abajo</b>		<ul style="list-style-type: none"> <li>• reducción de la temperatura de lavado o de aclarado</li> <li>• bomba de vaciado (opción)</li> </ul>
<b>Flèche hacia arriba</b>		<ul style="list-style-type: none"> <li>• aumento de la temperatura de lavado y aumento de la duración del ciclo de lavado o aclarado. C1-90 seg. C2-120 seg. C3-180 seg.</li> </ul>
<b>Botón stop</b>		<ul style="list-style-type: none"> <li>• apagado del equipo (no desconecta el dispositivo de la red eléctrica, la desconexión completa del aparato ocurre cuando se retira el enchufe del contacto o se desconecta el interruptor general, es decir, el externo), detiene el proceso de lavado y aclarado.</li> </ul>

### 3. Pantallas





pantalla 1 - muestra la temperatura de aclarado y escaldado; la duración del ciclo de lavado C1 - C2 - C3





pantalla 2 - muestra la temperatura de lavado

### 4. Ajuste de parámetros



Tras la primera pulsación  en la pantalla aparece . Con las flechas  cambie los datos de la pantalla 2 a . Esta es la contraseña de acceso por defecto.

#### a. programación de temperatura y duración

##### CONFIGURACIÓN DEL CLIENTE



Pulse de nuevo  En la pantalla aparece la información:  - temperatura de escaldado - aclarado (70-95°C)

Con las flechas  se puede cambiar la temperatura en la pantalla 2.



Pulse de nuevo  En la pantalla aparece la información:  - temperatura del agua de lavado (40-70°C).

Con las flechas  se puede cambiar la temperatura en la pantalla 2.



##### CONFIGURACIÓN DE FÁBRICA (se recomienda no cambiarla)

Pulse de nuevo  En la pantalla aparece la información:  - temperatura mínima de escaldado (50-90°C).

Con las flechas  se puede cambiar la temperatura en la pantalla 2.

Pulse de nuevo  En la pantalla aparece la  - duración de entrada de agua hasta que empieza a funcionar el presostato (0-40 seg.) que establece el nivel del agua.

Con las flechas  se puede cambiar la duración de entrada de agua en la pantalla 2.

Pulse de nuevo  En la pantalla aparece la información:  - duración de escaldado (8 - 15 segundos).

Con las flechas  se puede cambiar la duración del escaldado en la pantalla 2.

Mientras se ajustan los parámetros citados anteriormente, la pantalla parpadeará, y con ayuda de las flechas podrá cambiar los valores de dichos parámetros.

<b>CONFIGURACIÓN RECOMENDADA</b>		
<b>Nombre de la función</b>	<b>Descripción de funciones</b>	<b>Valor recomendado</b>
<b>P1</b>	temperatura de escaldado (aclorado)	90°C
<b>P2</b>	temperatura de lavado	60°C
<b>P3</b>	temperatura mínima de escaldado	82°C
<b>P4</b>	duración de entrada de agua hasta que empieza a funcionar el presostato	0 segundos
<b>P5</b>	duración del escaldado (aclorado)	15 segundos

#### b. programación de duración de un ciclo



Pulse En la pantalla I aparece:



– tiempo establecido en 90 segundos;



– tiempo establecido en 120 segundos;



– tiempo establecido en 180 segundos;

La salida del programa se producirá de forma automática 5 segundos después de haber seleccionado la duración del ciclo.

#### 5. Tabla de errores

<b>Código de</b>	<b>Descripción de errores</b>
<b>EP 1</b>	se ha sobrepasado el tiempo de llenado, inicio de segundo intento
<b>EP 2</b>	se ha sobrepasado dos veces el tiempo de llenado, final del intento
<b>E1 LO</b>	temperatura demasiado baja en la sonda T1 (inferior a 0 grados) (o corte en el circuito de la sonda)
<b>E1 HI</b>	temperatura demasiado alta en la sonda T1 (superior a 110 grados) (o cortocircuito en el circuito de la sonda)
<b>E2 LO</b>	temperatura demasiado baja en la sonda T2 (inferior a 0 grados) (o corte en el circuito de la sonda)
<b>E2 HI</b>	temperatura demasiado alta en la sonda T2 (superior a 110 grados) (o cortocircuito en el circuito de la sonda)
<b>E3 LO</b>	temperatura demasiado baja en la sonda T3 (inferior a 0 grados) (o corte en el circuito de la sonda)
<b>E3 HI</b>	temperatura demasiado alta en la sonda T3 (superior a 110 grados) (o cortocircuito en el circuito de la sonda)
<b>E4</b>	corte de corriente durante el lavado
<b>Et</b>	sobrecalentamiento del calentador de agua
<b>E1</b>	diferencia de temperatura demasiado elevada entre las sondas T1 y T2 (>30°C)
<b>E2</b>	se ha sobrepasado la temperatura de seguridad – el error aparece una vez acabado el lavado de emergencia

#### 6. Puesta en marcha del equipo

Encienda el interruptor situado en la pared, abra la puerta del lavavajillas, coloque el tapón de desagüe en



su sitio (fig. 8) y cierre de nuevo la puerta del equipo. Pulse el botón de encendido. Una vez lleno el depósito y el calentador de agua el calentador comenzará a funcionar. Una vez calentada el agua en el calentador, comienza el ciclo de calentamiento del agua en la cámara del lavavajillas. Coloque la cesta en el depósito del dispositivo y espere hasta que la cámara alcance la temperatura deseada. Elija un programa antes de comenzar el ciclo de lavado. El ciclo de lavado se inicia de forma automática mediante la apertura y el cierre de la puerta del lavavajillas. En caso de que se produzca la apertura de la puerta durante el ciclo de lavado, el programa se detendrá de forma automática. Al cerrar la puerta el programa continuará el ciclo de lavado. El fin del programa del ciclo de lavado se señaliza con una señal acústica de la placa de control. Saque la cesta de la cámara del dispositivo.

<b>Agua para lavado</b>	60-65°C (140-149°F)
<b>Agua para aclarado / escaldado</b>	82-90°C (181-194°F)

### 7. Vaciado del lavavajillas en modelos equipados con bomba de desagüe

Desconecte el dispositivo pulsando el interruptor , a continuación abra la puerta del equipo, retire



el tapón de desagüe y cierre de nuevo la puerta. Encienda la bomba de vaciado con el botón. El proceso de vaciado comenzará de forma automática en el momento en que el depósito de agua esté totalmente vacío de agua. Para volver a activar el dispositivo vuelva a colocar el tapón de desagüe en su sitio, cierre la puerta del equipo y, a continuación, presiona el interruptor. Sin embargo, si el dispositivo ya no se utilizará desconecte el interruptor principal.

### 8. Vaciado del lavavajillas en modelos no equipados con bomba de desagüe

Desconecte el dispositivo pulsando el interruptor , a continuación abra la puerta del equipo, retire el tapón de desagüe y espere a que el depósito se vacíe totalmente de agua. Vuelva a colocar el tapón de desagüe en su sitio, cierre la puerta del equipo.



No apague el equipo mientras haya agua en el depósito. Antes de desconectar el equipo vacíe siempre el depósito de agua. En caso de terminar de trabajar con el dispositivo, una vez realizado lo anterior, y si fuera necesario reiniciar el ciclo de regeneración, apague obligatoriamente el aparato pulsando el interruptor y a continuación desconecte el interruptor principal y cierre la válvula de agua.

## 7. PROBLEMAS, CAUSAS, SOLUCIONES

**Atención:** si las indicaciones proporcionadas en la siguiente tabla para la eliminación de errores no surten los efectos deseados contacte con el servicio técnico (personal técnico cualificado).

PROBLEMA	CAUSA	SOLUCIÓN
<b>El equipo no enciende</b>	Puerta del equipo entreabierta	Abra y cierre la puerta de nuevo
	Fusible fundido	Cambie el fusible (llame servicio técnico)
	Conexión a la red eléctrica incorrecta	Compruebe la conexión a la red eléctrica
<b>Proceso de lavado demasiado largo</b>	La temperatura del agua de lavado es incorrecta	Establezca una temperatura correcta
	Nivel de agua en la cámara del equipo incorrecto	Limpie el filtro de entrada de agua

PROBLEMA	CAUSA	SOLUCIÓN
<b>El equipo no lava</b>	Bomba de lavado averiada	Teléfono del servicio técnico
	Presión de bomba baja	Limpie los filtros de la bomba
	Temperatura de agua demasiado baja	Corrija el periodo de calentamiento del agua
	Producto de lavado incorrecto	Contacte con el fabricante
	Brazo cubierto de cal o presencia de cuerpos extraños	Limpie el brazo y elimine los cuerpos extraños
	Recipiente para detergente vacío	Rellene el depósito
	Fallo en el tratamiento de agua del equipo	Informe al servicio técnico
<b>Manchas en tenedores, vasos y vajilla</b>	Vajilla colocada de forma incorrecta	Coloque la vajilla según las instrucciones
	La temperatura del agua de aclarado es demasiado alta	Establezca una temperatura correcta
	Presión de agua incorrecta	Limpie los filtros
	Dureza del agua demasiado elevada	Compruebe la dureza del agua
	El producto limpiador no limpia debido a la presencia de agua sucia en el dispositivo	Cambio del agua en el dispositivo
	Secado de platos incorrecto	Cambio del agua en el dispositivo
	Producto abrillantador incorrecto	Contacte con el fabricante
<b>El lavavajillas no aclara</b>	Contaminación en el filtro de entrada de agua	Limpie el filtro
	Presión de agua baja	Limpie los filtros de la bomba y la electroválvula
	Bomba de aclarado averiada	Teléfono del servicio técnico
<b>Filtración en la electroválvula</b>	Contaminación en la electroválvula	Teléfono del servicio técnico Atención: durante la conexión del dispositivo a la electroválvula podrían entrar cuerpos extraños o productos químicos indeseables desde el suministro de agua.
<b>La presión de agua del dispositivo es demasiado baja</b>	Contaminación en el filtro de entrada de agua o en la electroválvula	Limpie el filtro de entrada de agua o la electroválvula
	Presión de agua baja en la red de suministro	Contacte con un fontanero
<b>La bomba no bombea el agua</b>	Bomba atascada	Contacte con el servicio técnico
	Bomba averiada	

## 8. MANTENIMIENTO



de comenzar cualquier tarea de mantenimiento desconecte el aparato de la red eléctrica.

El mantenimiento diario consiste en retirar los restos de la cámara y lavarla con un paño húmedo con líquido lavavajillas y secarla a continuación con un paño seco. Está prohibido lavar el equipo bajo agua corriente o utilizar aparatos de lavado a presión. En caso de un uso intensivo del aparato se recomienda limpiar los filtros cada 30-40 ciclos de lavado, para garantizar un correcto funcionamiento del equipo. Para ello, utilice el vaciado parcial del depósito de agua. a que el filtro teniendo cuidado de que los residuos de grasa y restos de



comida no entren en el orificio bajo los filtros. Limpie los residuos de grasa y restos de comida de los filtros y, a continuación, enjuáguelos con abundante agua. No utilice elementos punzantes ni con bordes afilados para limpiar los filtros. Asegúrese de eliminar también los residuos de cal, para evitar la capa de deposición sobre la superficie del filtro.

Limpie bien la superficie de los filtros con un paño húmedo utilizando detergentes neutros para este fin (no abrasivos) que no contengan cloro ni componentes que puedan provocar corrosión ni daños mecánicos en la superficie de acero inoxidable. Para evitar la formación de manchas de corrosión en las superficies de acero inoxidable evite el uso de detergentes corrosivos que contengan cloro y con componentes que puedan provocar corrosión y daños mecánicos en la superficie de acero inoxidable. Para limpiar el suelo y el entorno cercano al equipo utilice detergentes que no dañen el acero inoxidable.

**Una vez al mes:**

- compruebe que el cable de alimentación no esté dañado;
- compruebe que todos los elementos del equipo funcionen correctamente,
- Quitar los brazos de lavado (Fig. 13) (parte inferior y superior 1 y 2) aflojando los tornillos (3 y 4) y límpielos bajo el agua corriente

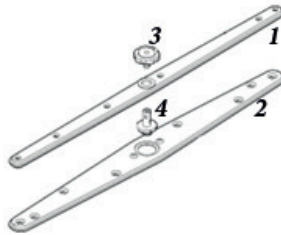

**Fig. 13**

- Limpie la superficie interior del equipo utilizando un paño húmedo y jabón, aclarando y secándola a continuación.

Al menos una vez cada 3 meses el usuario debe realizar tareas de mantenimiento consistentes en la limpieza del filtro que se encuentra en la electroválvula (antes de comenzar cualquier tarea, asegúrese de que el dispositivo ha sido previamente desconectado de la red eléctrica y del agua).

El orden de los trabajos es el siguiente:

- desatornillar la manguera de alimentación (fig. 14, pos. 1) de la electroválvula (fig. 14, pos. 3),
- desmontar el filtro que se encuentra en la electroválvula (fig. 14 pos. 2) y limpiarlo.
- una vez limpio, volver a montar el filtro y conectar la manguera de suministro a la electroválvula

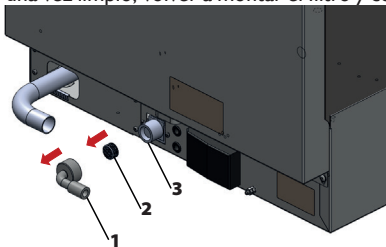

1. Manguera de alimentación (conexión de agua)
2. Filtro de la electroválvula
3. Electroválvula

**Fig. 14**

Se recomienda realizar un cambio de los tubos cada 6 meses a fin de mantener el correcto funcionamiento de los dosificadores. Al menos una vez al año revise el correcto funcionamiento del aparato, delimitando su nivel de desgaste y comprobando la existencia de posibles averías en los distintos elementos y piezas. En caso de encontrarse cualquier tipo de avería póngase en contacto con un empleado cualificado (servicio técnico) para que emprenda su reparación. El servicio técnico debería prestar especial atención a:

- el estado de los elementos de calefacción
- el estado de la instalación eléctrica
- el estado de seguridad de los elementos de calefacción
- el nivel de desgaste del equipo

Aunque no se haya desarrollado un plan específico de inspecciones periódicas del equipo, se recomienda

que un empleado del servicio técnico compruebe el correcto funcionamiento del dispositivo dos veces al año. Los posibles daños o averías del dispositivo resultado de la no aplicación de las indicaciones contenidas en el presente manual de instrucciones así como el incumplimiento de los reglamentos y normas legales vigentes no serán tratados como responsabilidad del fabricante.

### 8.1. Periodos de inactividad del equipo

En caso de que se pueda prever que el dispositivo no será utilizado durante un largo periodo de tiempo es indispensable que vacíe los recipientes del detergente y del abrillantador para evitar su cristalización que podría averiar la bomba. Por tanto, retire los tubos de succión de ambos contenedores y colóquelos en un recipiente lleno de agua limpia, realice varios ciclos de lavado y luego vacíe el depósito de agua. Finalmente apague el interruptor principal y cierre la válvula de agua. Los tubos de succión deberán conectarse de nuevo al contenedor únicamente cuando se desee volver a utilizar el dispositivo (el tubo transparente para el recipiente del líquido detergente y el tubo trasparente con película azul para el recipiente del líquido abrillantador).

**Está prohibido dejar conectado el equipo o con la válvula de agua abierta durante largos periodos de inactividad del aparato.**

**Durante el periodo invernal el dispositivo debe dejarse en una habitación con calefacción. Si esto no fuera posible, asegurarse de que no quede ningún líquido en el dispositivo (p. ej., caldera, tubos de detergente).**

## 9. ELIMINACIÓN DEL EQUIPO

**Información para los usuarios sobre el tratamiento correcto de los residuos de aparatos eléctricos y electrónicos**

- **Deje su viejo equipo en la tienda en la que compre su nuevo dispositivo.** Cada tienda está obligada aceptar de forma gratuita los aparatos viejos si adquirimos en ella un nuevo equipo del mismo tipo y en la misma cantidad. La única condición es trasladar el dispositivo a la tienda por cuenta propia.
- **Lleve su equipo usado a un punto de recogida de residuos.** Encontrará más información sobre el punto de recogida más cercano en la página web de su ayuntamiento o en el tablón de anuncios de la oficina municipal.
- **Deje su equipo en el servicio técnico.** Si la reparación del equipo no es rentable o no es posible por motivos técnicos, el servicio técnico estará obligado a aceptar el aparato de forma gratuita.
- **Entregue su equipo usado sin salir de casa.** Si no tiene tiempo o no dispone de los medios para trasladar su dispositivo al punto de recogida, punto utilizar los servicios de una empresa especializada.

**Recuerda: No tire los aparatos usados junto a otro tipo de residuos. Está penado con multas muy elevadas.**



W0003390WZ

El cubo de basura tachado en el producto, su embalaje o instrucciones significan que el producto no debe desecharse con los residuos comunes. El usuario está obligado a llevar el equipo usado a un punto de recogida oficial para su correcto procesamiento.

## 10. GARANTÍA

El vendedor es responsable de todas las obligaciones derivadas de la garantía. Los daños causados por la acumulación de residuos de cal en el dispositivo no estarán sujetos a reparación en garantía. Los cambios realizados en garantía no cubrirán elementos como: bombillas, elementos de goma, elementos del calefactor destruidos por la cal de la caldera, tornillos y elementos afectados por un desgaste natural p. ej.; juntas de goma y cualquier tipo de elemento averiado por causas mecánicas. Incluyendo cualquier componente dañado por un uso inadecuado. La pérdida de garantía será inmediata en caso de rotura del precinto de garantía o de cualquier intento de reparación por cuenta propia.

**Děkujeme Vám za zakoupení našeho výrobku. Před prvním použitím se prosím podrobně seznámte s tímto návodem k použití.**

Požíování kopií tohoto návodu k použití bez souhlasu výrobce je zakázáno.

Fotografie a nákresy mají pouze ilustrativní charakter a mohou se lišit od vzhledu zakoupeného výrobku.

**UPOZORNĚNÍ:** Návod k použití musí být uchováván na bezpečném a přístupném místě. Výrobce si vyhrazuje právo na změnu technických parametrů spotřebičů bez předchozího ohlášení.

## I. BEZPEČNOSTNÍ POKYNY

**Nedodržení těchto pokynů může vést k ohrožení života.**

• **UPOZORNĚNÍ: Došlo-li k poškození spotřebiče při přepravě, nesmí být zapojen!**

- Při delším přerušení používání spotřebiče (noci, svátky atp.) je bezpodmínečně nutné odpojit spotřebič od elektrické sítě.
- Nesprávné zacházení nebo použití může způsobit vážné poškození spotřebiče nebo zranění osob.
- Spotřebič smí být používán výhradně k účelu, pro který byl navržen.
- Výrobce nenese odpovědnost za škody způsobené nesprávným použitím nebo zacházením se spotřebičem.
- Během provozu chraňte spotřebič a zástrčku napájecího kabelu před kontaktem s vodou nebo jinými kapalinami. Jestliže nedopatřením dojde k pádu spotřebiče do vody nebo k jeho zalití, neprodleně vytáhněte zástrčku z elektrické zásuvky a následně zajistěte kontrolu spotřebiče odborně způsobilou osobou.
- Nevkládejte žádné předměty do otvorů v plášti spotřebiče.
- Nedotýkejte se zástrčky napájecího kabelu mokrou rukou.
- Pravidelně kontrolujte stav zástrčky a napájecího kabelu. V případě zjištění jakéhokoliv poškození zajistěte opravu ve specializované servisní provozovně.
- Dojde-li k pádu nebo jakémukoliv jinému poškození spotřebiče, před dalším použitím zajistěte kontrolu a případnou opravu ve specializované servisní provozovně.
- Nikdy sami neotvírejte plášť spotřebiče.
- Nikdy sami neopravujte spotřebič – riziko ohrožení života.
- Přístroj nesmí být pozměňován nebo opravován nekvalifikovanými osobami.
- Zabraňte kontaktu napájecího kabelu s ostrými nebo horkými předměty a udržujte jej v bezpečné vzdálenosti od otevřeného ohně.
- Při odpojení spotřebiče z elektrické zásuvky nejprve vypněte spotřebič a následně uchopte zástrčku. Nikdy netáhněte za napájecí kabel.
- Zajistěte napájecí kabel, aby se předešlo jeho neúmyslnému odpojení od elektrické zásuvky nebo zakopnutí o něj.
- **Dojde-li k poškození napájecího kabelu, musí být vyměněn. Napájecí kabel, který není možné odpojit, by měl být vyměněn ve specializovaných opravnách nebo kvalifikovanou osobou.**
- Kontrolujte řádné fungování spotřebiče za jeho provozu.
- Zabraňte tomu, aby spotřebič používaly osoby nepnoleté, tělesně nebo mentálně postižené osoby, osoby s omezenou schopností pochybu a osoby bez náležitých zkušeností a znalostí týkajících se jeho správného používání. Výše uvedené osoby mohou používat spotřebič pouze pod dozorem osoby odpovědné za bezpečnost.
- Pokud spotřebič není používán nebo probíhá-li jeho čištění, vždy jej odpojte od zdroje napájení vytážením zástrčky z elektrické zásuvky.
- **UPOZORNĚNÍ:** Je-li zástrčka napájecího kabelu zapojena do elektrické zásuvky, spotřebič je neustále pod napětím.
- Nikdy netáhněte za napájecí kabel.
- Myčka nesmí být přenášena za úchyt dvířek.
- Nikdy nepokládejte mokrý koš na horní část myčky.
- Přístroj by měl mít nainstalovaný kondicionér vody, aby byl chráněn před nárůstem stupnice
- Kapaliny pro profesionální mytí nádobí doporučuje firmou Stalgast zajišťují jejich správné fungování
- Používejte vodu s tvrdostí až do 6° dH v německé měřítko (tvrdší voda způsobuje zvětšení objemu ohřivačů, což může poškodit a zrušit záruku)

## 2. URČENÍ PŘÍSTROJE

Myčka je určena pouze pro profesionální použití a měla by být používána vyškoleným personálem. Spotřebič je určen k mytí a sterilizaci nádobí (talíře, misky, hrnky, příbory, tácy atp.) a dalších podobných předmětů využívaných v gastronomii a jí příbuzných oborech v souladu s mezinárodními předpisy a normami upravujícími bezpečnost v oblastech elektrotechniky, mechaniky a elektromagnetické kompatibility

### 3. TECHNICKÉ ÚDAJE

Popis zařízení (strana 2):

1 - Řídicí panel, 2 - Dvířka myčky, 3 - Spodní panel, 4 - Nastavitelné nožičky, 5 - Komora, 6 - Vypouštěcí hadice, 7 - Přívod vody, 8 - Svorkovnicová skříň, 9 - Štítek s údaji o spotřebiči, 10 - Štítek se schématem zapojení

<b>Model</b>	<b>801350V03, 801351V03, 801352V03</b>	<b>801400V03, 801401V03, 801402V03</b>	<b>801505V03, 801506V03, 801507V03, 801515V03, 801516V03, 801517V03</b>	<b>801555V03, 801556V03, 801565V03, 801566V03</b>
<b>Rozměry (LxBxH)</b>	415x530x680	465x565x720	565x680x835	
<b>Napájecí napětí</b>	230V/I		230V/I	400V/3+N+PE
<b>Frekvence</b>	50 Hz			
<b>Maximální spotřeba energie</b>	2730W	3400 W	4900 W	6650 W
<b>Tlak napájecí vody</b>	2-4 Bar			
<b>Teplota napájecí vody</b>	max. 55 °C			
<b>Tvrdost vody ve vodovodní síti</b>	5-6 dH			
<b>Spotřeba vody</b>	2,4 l/cykl		2,5 l/cykl	2,5 l/cykl
<b>Kapacita bojleru</b>	2,5 l		5,5 l	6,5 l
<b>Kapacita nádrže</b>	10 l	14 l	26 l	26 l
<b>Délka standardního mycího cyklu</b>	120/180 sek.		120/180 sek.	90/120/180 sek.
<b>Hlučnost</b>	64 dB(A)			
<b>Stupeň krytí</b>	IPX3			
<b>Čistá hmotnost</b>	29 kg	32 kg	56 kg	58 kg
<b>Typ napájecího kabelu H07RN-F</b>	3x1,5mm <sup>2</sup> se zástrčkou		3x2,5mm <sup>2</sup>	5x1,5mm <sup>2</sup>
<b>Teplota mycí vody</b>	60-65°C (140-149°F)			
<b>Teplota oplachovací vody</b>	82-90°C(181-194°F)			

**Myčka je vybavena automatickou funkcí sterilizace (tvorí integrální součást mycího cyklu).**

### 4. INSTALACE

#### 4.1. Nastavení přístroje

Spotřebič přepravte na místo instalace, rozbalte a zkontrolujte obsah obalu. Bude-li zjištěno poškození spotřebiče nebo některého z jeho prvku, je zapotřebí o této skutečnosti ihned informovat přepravní společnost.

Jednotlivé části balení musí být uchovávány mimo dosah dětí a domácích zvířat, protože by mohly způsobit úraz. Veškeré materiály, z nichž je balení myčky vyrobeno, jsou šetrné k životnímu prostředí a mohou být bezpečně skladovány na místech k tomu určených.

- Prvky určené k recyklaci jsou označeny následujícím způsobem:
- PE – polyethylen: vnější obal, obálka manuálu, ochranné obaly
- PP – polypropylen: úchyty
- PS – polystyren: ochrana hran, víko obalu.
- Dřevěné a lepenkové prvky musí být ponechány na místech k tomu určených v souladu s platnými právními předpisy.

Skladování spotřebiče nebo jeho prvků přímo v životním prostředí je zakázáno. Spotřebič je vyroben z nerezové oceli a obsahuje prvky, které nelze snadno demontovat. Plastové prvky spotřebiče jsou opatřeny příslušným označením.



Přípojky pro připojení spotřebiče musí splňovat normy platné na místě instalace. Výrobce nenese odpovědnost za úrazy nebo poškození výrobku v důsledku nedodržení norem platných na místě instalace. Před instalací spotřebiče se vždy ujistěte, že jeho díly citlivé na vlhkost jsou vhodným způsobem chráněny před namočením (např. při mytí spotřebiče). Spotřebič umístěte na cílovém místě a poté odstraňte ochranný obal. Spotřebič musí být vyrovnán pomocí vodováhy a čtyř nastavitelných nožiček, což zajistí stabilitu při provozu přístroje. Jakýkoliv jiný způsob vyrovnání přístroje musí být schválen výrobcem.

#### 4.2. Připojení ke zdrojům napájení

Připojení zařízení k elektrické síti smí být provedeno pouze pracovníky technického servisu nebo kompetentní osobou v souladu s platnými právními předpisy. Elektrické parametry spotřebiče jsou uvedeny v bodě č. 3 tabulky. Použití jednoho elektrického jističe pro dva spotřebiče je zakázáno. Montáž externího vypínače a proudového chrániče je nezbytná. Oba prvky musí být instalovány na místě, k němuž je zaručen rychlý a snadný přístup tak, aby umožňovaly odpojit spotřebič od zdrojů elektrického napájení v souladu s kategorií II.



Spotřebič je zcela odpojen od zdrojů napájení elektrickým proudem pouze tehdy, nachází-li se hlavní vypínač v pozici „vypnuto“ (OFF). Spotřebič se připojuje pomocí přípojky umístěné ve spodní části spotřebiče na zadní straně.

**Napájecí kabel pro připojení ke svorkovnicové skříni NENÍ součástí balení a je nutné ho dokoupit zvlášť.**

##### Podmínky pro připojení k elektrické síti:

- Zkontrolujte, zda napětí v elektrické síti odpovídá elektrickému napětí uvedenému na štítku u údajů o spotřebiči.
- Manuální zařízení (koš 500 x 500) přizpůsobené pro připojení ke svorkovnicové skříni lze připojit dvěma způsoby dle schématu znázorněného na štítku (obr. 2) umístěném na zadní straně spotřebiče. Standardní připojení se provádí pro napájení 400V. Typ a druh kabelu je uveden v bodě č. 3 tabulky.

U=400V; P=4500W

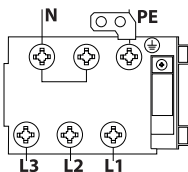

U=230V; P=3000W

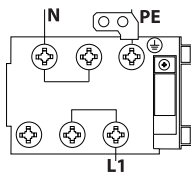

**PE – ochranný vodič (zelenožlutý)**

**N – nulový vodič (modrý)**

**L1, L2, L3 – fázové vodiče (ostatní barvy)**

**Obr. 2 - Štítek se schématem připojení**

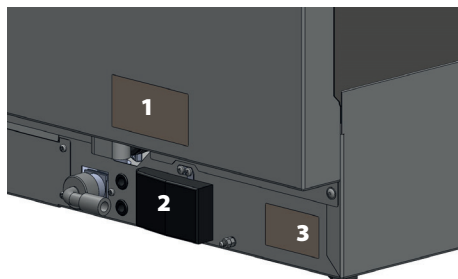

**Obr. 3 – 1. Štítek se schématem zapojení; 2. Svorkovnicová skříň; 3. Štítek s údaji o spotřebiči**



**Napájecí kabel musí být ohebný, odolný proti oleji, s izolací a polychloroprenovým pláštěm – kódové označení 60745 IEC 57. Může být připraven výrobcem k odebrání v jeho prostorách nebo ve specializovaných servisních provozovnách!**

### 4.3. Připojení spotřebiče k vodovodní a kanalizační síti

Potrubi a kabel pro elektrické napájení se nacházejí v zadní části spotřebiče. Potrubí pro přívod vody připojte ke konektoru  $\frac{3}{4}$ ". Pro připojení použijte výhradně novou trubku. Pro zachování bezpečnosti by se tlak vody měl pohybovat mezi 2-4 bary. Při vyšším tlaku je nutno instalovat redukční ventil. Hlavní ventil musí být instalován nad potrubím pro přívod vody do spotřebiče. Hlavní ventil by měl být namontován na snadno přístupném místě; neměl by tudíž být instalován za spotřebičem. Délka trvání mycího cyklu je uvedena pro přiváděnou vodu o teplotě 50°C. Je-li v průběhu cyklu spotřebič připojen ke studené vodě, cyklus může trvat déle – spotřebič je vybaven tlakovým systémem pro oplachování při konstantní teplotě.

### 4.4. Vypouštěcí otvor

Spotřebič je vybaven trubkou pro odvod vody, kterou je nutno instalovat na úrovni podlahy s využitím sifonu.

 Před spuštěním myčky se ujistěte, že přívodní i odvodní trubky nebyly v průběhu instalace ohnuty, zablokovány nebo jakkoliv jinak poškozeny.

### 4.5. První uvedení do provozu

 Před spuštěním spotřebiče je nutno ověřit, zda bezpečnostní elektronický systém funguje správně. Provedení tohoto úkonu i první uvedení do provozu mohou být provedeny pouze pracovníky technického servisu, kteří zároveň provedou krátké školení ohledně z oblasti principu fungování spotřebiče. Každý spotřebič je vybaven nastavitelným dávkovačem lešticího prostředku. Nastavitelný dávkovač mycího prostředku je však součástí vybavení pouze některých modelů spotřebiče. Nádobu na mycí nebo lešticí přípravek umístěte na místě k tomu určeném a následně připojte sací trubičky: průhlednou pro mycí prostředek a modrou pro lešticí prostředek. Pro nastavení použijte regulační šrouby znázorněné na (obr. 4). Doporučuje se provedení nastavení personálem společnosti dodávající lešticí a mycí prostředek. Před připojením sacích trubiček k nim musí být připraveno závaží (za účelem udržení trubiček na dně nádob) a filtry. (obr. 5)

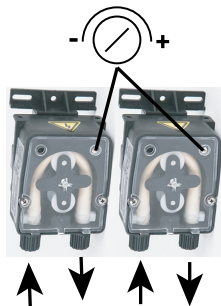

Obr. 4

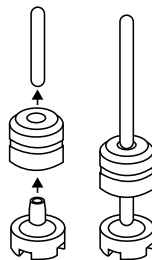

Obr. 5

Nebyly-li oba dávkovače přimontovány před instalací spotřebiče, lze to provést později s využitím vhodné sady nářadí. Externí dávkovač mycího prostředku může být případně připojen skrze elektrickou přípojku pomocí elektrického kabelu 2x0,5mm<sup>2</sup> H07 RN-F. Kabel je zapotřebí připojit ke konektoru znázorněnému na schématu s technickými údaji v souladu s elektrickými parametry spotřebiče a platnými právními předpisy. Parametry dávkovače: 230V/50Hz, 8W. Dávkovač mycího prostředku musí být připojen k myčce pomocí průhledné trubičky.

## 5. PRAVIDLA BOZP

Za účelem prevence popálenin a úrazů způsobených elektrickým proudem je nutno dodržovat

- níže uvedená pravidla pro bezpečnost;
- školení personálu z oblasti používání spotřebiče v souladu s informacemi obsaženými v tomto návodu k použití,
- školení personálu z oblasti základních pravidel pro používání elektrických přístrojů,
- pravidla pro bezpečnost na pracovišti a poskytování první pomoci, nastane-li taková potřeba,
- před zahájením jakýchkoliv údržbových prací odpojit spotřebič od zdroje napájení,
- je-li kterýkoliv zahřívací a/nebo kontrolní komponent poškozen, zapnutí přístroje je zakázáno

Výrobce nenese odpovědnost za úrazy nebo poškození výrobku vzniklé v důsledku nedodržení doporučení obsažených v návodu k použití, nesprávného používání spotřebiče, používání neoriginálních náhradních dílů nebo pokusů o opravu spotřebiče vlastními prostředky.

- spotřebič musí být připojen k uzemnění elektrické sítě v souladu s platnými předpisy a normami
- spotřebič je slučitelný s normami zavedenými podle směrnice Evropské. Správné skladování spotřebiče pomáhá zamezit znečištění přírodního prostředí.

**!** Nepřidávejte do myčky rozpouštědla jako alkohol nebo terpentýn, hrozí nebezpečí výbuchu. Nevkládejte do myčky nádoby se zbytky podobných výrobků.

**!** Myčka ani její komponenty nesmí být používány jako stolice nebo podpěra pro jiné spotřebiče nebo předměty.

**!** Sezení na otevřených dvířkách a opírání se o ně je zakázáno, hrozí nebezpečí nehody. Pro zamezení podobných situací musí být dvířka přístroje vždy zavřena.

**!** Voda, která zbyla na přístroji po ukončení mycího cyklu, není pitná.

**!** Spotřebič nesmí být bez dozoru používán osobami neproletými a mentálně, tělesně nebo smyslově postiženými osobami, které se nejsou schopny plně řídit pravidly obsaženými v tomto návodu k použití. Výše uvedené osoby mohou používat spotřebič výhradně pod dozorem.

## 6. POUŽITÍ SPOTŘEBIČE

### 6.1. Před zahájením mytí

Používejte mycí a lešticí prostředky určené pouze pro průmyslové myčky. Zakazuje se použití mycích prostředků určených pro ruční mytí. Doporučuje se používat přípravky vyráběné speciálně pro tuto myčku.

**!** Při naplňování nádob na čisticí prostředky je zapotřebí dávat pozor, aby nedošlo k zapnutí spotřebiče – mohlo by dojít k jeho poškození nebo poruše. Zakázáno je míchat více druhů mycích prostředků, což může mít za následek poškození dávkovače. Průmyslové mycí prostředky mohou mít dráždivé účinky. Z tohoto důvodu je vždy nutné dodržovat pokyny umístěné na balení daného přípravku.

Uvolněte ventil	Zkontrolujte:		Vypněte hlavní spínač; na displeji se zobrazí nápis "OFF".
	Úroveň mycího a lešticího prostředku v nádobách.	Zda jsou filtry správně umístěny, zda se rotační rameno správně otáčí, propustnost myčky (zda se uvnitř nenacházejí jakékoliv cizí předměty znemožňující řádný chod spotřebiče).	

### 6.2. Vkládání nádob do myčky

#### I. Talíře

Koš má kapacitu 12 hlubokých talířů nebo 18 mělkých talířů. Z povrchu talířů musí být odstraněny zbytky jídla. Talíře se zaschlým sýrem, vajíčky apod. ponechte před mytím ve studené vodě za účelem odmočení.

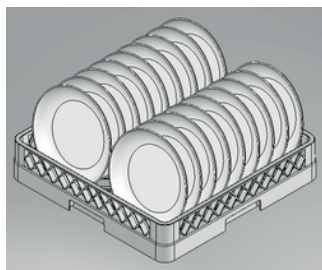

Obr. 6

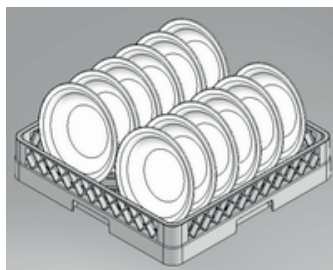

Obr. 7

#### 2. Sklo

Odraňte zbytky ze sklenic, pohárů apod. a umístěte je do koše dnem nahoru.

### 3. Příbory

Použijte koš pro mytí příborů. Doporučuje se umístit příbory rukojetmi dolů s věnováním zvláštní pozornosti nožům a vidličkám (možnost poranění).

## 6.3. Manuální řídicí prvky

### 1. Řídicí panel

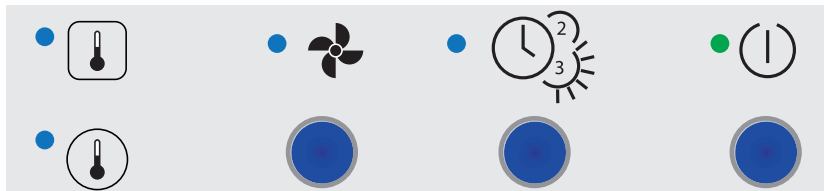

### 2. Funkce tlačítek



Obr. 8

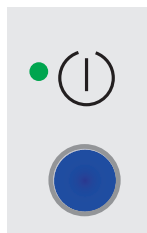

Obr. 9

Zapnutí/  
vypnutí

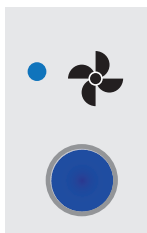

Obr. 10

Mýcí  
cyklus



Obr. 11

Výběr  
programu

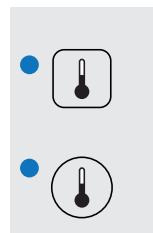

Obr. 12

Kontrolka chodu  
ohřívace komory/  
bojleru

### 3. Spuštění spotřebiče

Stiskněte spínač nacházející se na stěně myčky, otevřete dvířka, umístíte odtokový ventil na správném místě (obr. 8) a zavřete dvířka spotřebiče. Stiskněte tlačítko Zapnutí/Vypnutí (obr. 9). Po naplnění nádrže a bojleru dojde k rozsvícení kontrolky pro zobrazení chodu ohříváče bojleru (spodní kontrolka, obr. 12). Po dokončení ohřívání vody v bojleru se spustí cyklus ohřívání vody v mycí komoře – kontrolka pro zobrazení chodu ohříváče mycí komory se rozsvítí (horní kontrolka, obr. 12). Vložte koš do nádrže spotřebiče a počkejte na zhasnutí kontrolky mycí komory. Před spuštěním mycího cyklu zvolte program. Výchozím programem je program 2 (120 s.). Stisknutím tlačítka pro výběr programu změnímepřepneme program na program 3 (180 s.), což se projeví rozsvícením kontrolky (obr. 11). Pro spuštění mycího cyklu stiskněte tlačítko (obr. 10). Po spuštění mycího cyklu se kontrolka rozsvítí. Dojde-li v průběhu mycího cyklu k otevření dvířek, program se automaticky zastaví. Po zavření dvířek program pokračuje cyklus pokračuje. Po ukončení mycího programu kontrolka zhasne a rozsvítí se kontrolka pro zobrazení chodu ohříváče bojleru. Koš může být vyjmut z mycí komory.

### 4. Vyprazdňování nádrže u modelů vybavených vypouštěcí pumpou

Otevřete dvířka spotřebiče, vyjměte odtokový ventil a zavřete dvířka, vypněte spotřebič stisknutím vypínače Zapnutí/Vypnutí (obr. 9). Automaticky se zahájí vyprazdňovací proces, který bude trvat do okamžiku, než bude nádrž vyprázdněna a nebude se v ní nacházet žádná voda. Pro reaktivaci spotřebiče umístíte odtokový ventil zpět na své místo, zavřete dvířka a stisknete vypínač. Nebude-li spotřebič dále používán, stiskněte hlavní vypínač.



V případě ukončení používání spotřebiče po provedení výše zmíněných kroků a případném spuštění regeneračního cyklu je nutno vypnout spotřebič stisknutím vypínače a poté vypnout hlavní vypínač a utáhnout ventil pro přívod vody.



## 5. Vyprazdňování nádrže u modelů nevybavených vypouštěcí pumpou

Vypněte spotřebič stisknutím vypínače (obr. 9), poté otevřete dvířka spotřebiče, vyjměte odtokový ventil (obr. 8) a počkejte, až veškerá voda vyteče z nádrže. Umístěte odtokový ventil zpět na své místo a zavřete dvířka spotřebiče.

## 6.4. Elektronické řídicí prvky

### I. Řídicí panel

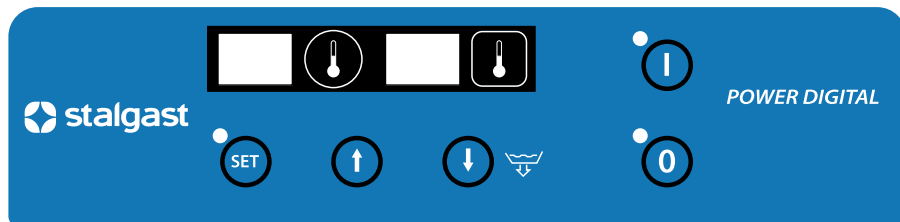

### 2. Funkce tlačítek

<b>Tlačítko start</b>		<ul style="list-style-type: none"> <li>- zapnutí spotřebiče</li> <li>- Stisknutím tlačítka s otevřenými dvířky spustíte funkci stop. Potom můžete zavřít dvířka bez spuštění mycího cyklu. Chcete-li funkci vypnout, stiskněte znovu tlačítko</li> </ul>
<b>Tlačítko set</b>		<ul style="list-style-type: none"> <li>- potvrzení zadaných vstupních údajů, nastavení hesla</li> <li>- přístup k zadání údajů: P1, P2, P3, P4, P5, P6</li> </ul>
<b>Šipka dolů</b>		<ul style="list-style-type: none"> <li>- snížení teploty mytí nebo oplachování</li> <li>- vyprazdňovací pumpa (volitelné)</li> </ul>
<b>Šipka nahoru</b>		<ul style="list-style-type: none"> <li>- zvýšení teploty mytí nebo oplachování a prodloužení trvání mycího nebo oplachovacího cyklu. C1-90 sek. C2-120 sek. C3-180 sek.</li> </ul>
<b>Tlačítko stop</b>		<ul style="list-style-type: none"> <li>- vypnutí spotřebiče (neodpojuje spotřebič od napájení, k úplnému vypnutí spotřebiče dojde po vytažení zástrčky ze zásuvky nebo po vypnutí pomocí hlavního vypínače, tj. externího), zastavení procesu mytí a oplachování</li> </ul>

### 3. Displeje





displej 1 – zobrazuje teplotu oplachování a dezinfekce ; délka mycího cyklu C1 - C2 - C3.



displej 2 – zobrazuje teplotu mytí

### 4. Nastavení parametrů

Po prvním stisknutí tlačítka  se na displeji zobrazí .

Pomocí šipek  se mění údaje na displeji 2. . Továrně nastavené heslo.

## a. Nastavení teploty a času ZÁKAZNICKÉ NASTAVENÍ

Znovu stiskněte . Na displejích se zobrazí:  - teplota dezinfekce - oplachování (70-95°C).

Pomocí šipek  můžete změnit teplotu na displeji 2.



Znovu stiskněte . Na displejích se zobrazí:  - teplota mycí vody (40- 70°C).

Pomocí šipek  můžete změnit teplotu na displeji 2.

### SERVISNÍ NASTAVENÍ (Změny se nedoporučují)

Znovu stiskněte . Na displejích se zobrazí:  - minimální dezinfekční teplota (50-90°C).

Pomocí šipek  lze změnit teplotu na displeji 2.

Znovu stiskněte . Na displejích se zobrazí:  - doba trvání přítoku vody po spuštění tlakového regulátoru (0-40 sek.) ustalujícího hladinu vody.

Pomocí šipek  změnit dobu přítoku vody na displeji 2.

Znovu stiskněte . Na displejích se zobrazí:  - doba trvání dezinfekce (8 – 15 sekund).

Pomocí šipek  lze změnit dobu trvání dezinfekce na displeji 2.

Při nastavování výše uvedených parametrů displej bliká. Pomocí šipek je možné změnit hodnoty parametrů.

### DOPORUČENÁ NASTAVENÍ

Název funkce	Popis funkce	Doporučená hodnota
P1	dezinfekční teplota (teplota oplachování)	90°C
P2	teplota mytí	60°C
P3	minimální dezinfekční teplota	82°C
P4	doba trvání přítoku vody po spuštění tlakového regulátoru	0 sekund
P5	doba trvání dezinfekce (oplachování)	15 sekund

## b. Nastavení délky trvání cyklu

Stiskněte . Na displeji 1 se zobrazí:



– nastavený čas: 90 sekund;



– nastavený čas: 120 sekund;



– nastavený čas: 180 sekund;

K opuštění nastavení programu dojde automaticky po 5 sekundách od okamžiku, kdy byla zvolena příslušná délka trvání cyklu.

### 5. Tabulka s chybami

Kód chyby	Popis chyby
EP 1	byla překročena plnicí doba, zahájen druhý pokus
EP 2	plnicí doba byla překročena dvakrát, další pokus nebude následovat
E1 LO	příliš nízká teplota sondy T1 (méně než 0 stupňů) (nebo přerušeni obvodu sondy)
E1 HI	příliš vysoká teplota sondy T1 (více než 1 0 stupňů) (nebo zkrat v obvodu sondy)
E2 LO	příliš nízká teplota sondy T2 (méně než 0 stupňů) (nebo přerušeni obvodu sondy)
E2 HI	příliš vysoká teplota sondy T2 (více než 1 0 stupňů) (nebo zkrat v obvodu sondy)
E3 LO	příliš nízká teplota sondy T3 (méně než 0 stupňů) (nebo přerušeni obvodu sondy)
E3 HI	příliš vysoká teplota sondy T3 (více než 1 0 stupňů) (nebo zkrat v obvodu sondy)
E4	přerušeni elektrického napájení za chodu myčky
Et	přehřátí bojleru
E1	příliš vysoký rozdíl v teplotách mezi sondami T1 a T2 (>30°C)
E2	překročení bezpečné teploty – chyba zobrazovaná po ukončení nouzového vyplachování

### 6. Spuštění spotřebiče

Stiskněte spínač umístěný na stěně myčky, otevřete dvířka, umístěte odtokový ventil na správném místě



(obr. 8) a zavřete dvířka spotřebiče. Stiskněte tlačítko vypínače . Po naplnění nádrže a bojleru vodou se spustí ohříváče bojleru. Po dokončení ohřívání vody v bojleru dojde k zahájení cyklu ohřívání vody v komoře myčky. Vložte koš do nádrže spotřebiče a počkejte, až teplota v mycí komoře dosáhne zadanou teplotu. Před spuštěním mycího cyklu vyberte příslušný program. Mycí cyklus je spuštěn automaticky otevřením a zavřením dvířek myčky. Dojde-li v průběhu mycího cyklu k otevření dvířek, program se automaticky zastaví. Po zavření dvířek program pokračuje cyklus pokračuje. Ukončení programu mycího cyklu je signalizováno zvukovým signálem z řídicí desky. Koš může být vyjmut z mycí komory.

<b>Mycí voda</b>	60-65°C (140-149°F)
<b>Oplachová voda / voda pro dezinfekci</b>	82-90°C (181-194°F)

### 7. Vyprazdňování nádrže u modelů vybavených vypouštěcí pumpou



Vypněte spotřebič stisknutím vypínače , následně otevřete dvířka, vyjměte odtokový ventil a



zavřete dvířka. Stisknutím tlačítka  zapněte vypouštěcí pumpu. Zahájí se vyprazdňovací proces, který bude trvat do okamžiku, než bude nádrž vyprázdněna a nebude se v ní nacházet žádná voda. Pro reaktivaci spotřebiče umístěte odtokový ventil zpět na své místo, zavřete dvířka a stiskněte vypínač. Nebude-li spotřebič dále používán, stiskněte hlavní vypínač.

### 8. Vyprazdňování nádrže u modelů nevybavených vypouštěcí pumpou



Vypněte spotřebič stisknutím vypínače , následně otevřete dvířka, vyjměte odtokový ventil a počkejte, dokud veškerá voda nevyteče z nádrže. Umístěte odtokový ventil zpět na své místo a zavřete dvířka spotřebiče.



Nevypínejte spotřebič, nachází-li se voda stále v nádrži. Před vypnutím spotřebiče vždy vypusťte vodu z nádrže. V případě ukončení používání spotřebiče po provedení výše zmíněných kroků a případném spuštění regeneračního cyklu je nutno vypnout spotřebič stisknutím vypínače a poté vypnout hlavní vypínač a utáhnout ventil pro přívod vody.

## 7. PROBLÉMY, PŘÍČINY, ŘEŠENÍ

**Upozornění:** Nevedlo-li provedení níže uvedených nápravných opatření k nápravě problému, kontaktujte servis (kvalifikovaný technický personál).

PROBLÉM	PŘÍČINA	ŘEŠENÍ
<b>Spotřebič se nezapíná</b>	Dvířka spotřebiče nejsou zcela zavřená	Otevřete dvířka a znovu je zavřete
	Spálená pojistka	Vyměňte pojistku (telefonicky kontaktujte servis)
	Nesprávné připojení k elektrické síti	Zkontrolujte připojení k elektrické síti
<b>Mytí trvá příliš dlouho</b>	Nesprávná teplota mycí vody	Nastavte správnou teplotu
	Nesprávná hladina vody v komoře spotřebiče	Vyčistěte filtr pro přívod vody
<b>Spotřebič nemyje vložené nádoby</b>	Poškození mycí pumpy	Telefonicky kontaktujte servis
	Nízký tlak v pumpě	Vyčistěte filtr pumpy
	Příliš nízká teplota vody	Opravte teplotu ohřevu vody
	Nesprávný mycí přípravek	Kontaktujte výrobce
	Ramena zanesena vodním kamenem nebo přítomnost cizích těles	Očistěte ramena a odstraňte cizí tělesa
	Prázdňá nádrž na detergent	Naplňte zásobník
	Závada zařízení na úpravu vody	Kontaktujte servis
<b>Skvrny na vidličkách, sklenicích a nádobí</b>	Nesprávně uložené nádoby	Uložte nádoby v souladu s návodem
	Příliš vysoká teplota oplachové vody	Nastavte správnou teplotu
	Nesprávný tlak vody	Vyčistěte filtry
	Příliš tvrdá voda	Zkontrolujte tvrdost vody
	Mycí prostředek není účinný z důvodu špinavé vody ve spotřebiči	Vyměňte vodu ve spotřebiči
	Špatné schnutí nádobí	Vyměňte vodu ve spotřebiči
	Nesprávný leštící prostředek	Kontaktujte výrobce
	<b>Oplachování nefunguje</b>	Znečištěný filtr pro přívod vody
Nízký tlak vody		Vyčistěte filtr pumpy a elektroventil
Poškození oplachové pumpy		Telefonicky kontaktujte servis
<b>Elektromagnetický ventil propouští</b>	Znečištění elektromagnetického ventilu	Telefonicky kontaktujte servis Pozor: při instalaci spotřebiče mohly do elektromagnetického ventilu proniknout cizí předměty nebo nežádoucí chemické sloučeniny z vodovodní sítě.
<b>Tlak vody ve spotřebiči je příliš nízký</b>	Znečištění filtru na otvoru pro přívod vody nebo elektromagnetického ventilu	Vyčištění filtru na otvoru pro přívod vody nebo elektromagnetického ventilu
	Nízký tlak ve vodovodní síti	Kontaktujte instalatéra
<b>Pumpa neodčerpává vodu</b>	Ucpaná pumpa	Kontaktujte servis
	Poškozená pumpa	

## 8. ÚDRŽBA



Před zahájením jakýchkoliv údržbových prací odpojte spotřebič od zdroje napájení.

Každodenní údržba spočívá v odstraňování předmětů z komory, mytí pomocí utěrky navlhčené ve vodě s přípravkem na mytí nádobí a následném vytření suchou utěrkou. Čištění spotřebiče pod tekoucí vodou a využívání tlakových mycích zařízení pro tyto účely je zakázáno. Při intenzivním využití spotřebiče se doporučuje čistit filtry vždy po 30-40 mycích cyklech, aby bylo zajištěno správné fungování spotřebiče. Pro tento účel musí být nádrž s vodou částečně vyprázdněna.

Při vyjmutí filtru je zapotřebí věnovat pozornost tomu, aby se mastné usazeniny a zbytky jídla nedostaly do otvoru pod filtry. Z filtru musí být odstraněny zbytky jídla a usazenin a následně je zapotřebí je důkladně opláchnout. Pro čištění filtru by nemělo být používáno ostré nářadí ani nářadí s ostrými hranami. Ujistěte se, že vápenné usazeniny byly odstraněny také umožňuje to předejít vzniku vápenné vrstvy na povrchu filtrů.

Povrchy filtru pečlivě vyčistěte vlhkou utěrkou s využitím neutrálních (nikoliv žíravých) detergentů obsahujících chlor a prostředků nezpůsobujících korozi a mechanická poškození povrchů z nerezové oceli.

Pro zamezení vzniku korozních skvrn na površích z nerezové oceli se vyhýbejte použití žíravých detergentů obsahujících chlor a prostředků způsobujících korozi a mechanická poškození povrchů z nerezové oceli. Pro mytí podlahy a nejbližšího okolí spotřebiče použijte detergenty nepoškozující nerezovou ocel.

### Jednu měsíčně:

- zkontrolujte, zda nedošlo k poškození napájecího kabelu;
- zkontrolujte, zda všechny komponenty spotřebiče fungují správně,
- sejměte mycí ramena (obr. 13) (dole a nahoře 1 a 2) uvolněním šroubů (3 a 4) a vyčistěte je pod proudem vody

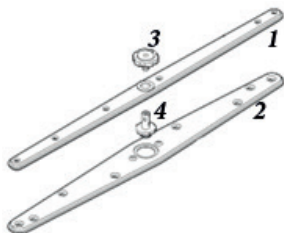

Obr. 13

- Očistěte vnější povrch spotřebiče pomocí mýdla a vlhké utěrky a následně opláchněte a vytřete dosucha.

**Alespoň jednou za 3 měsíce** je uživatel povinen provést údržbové práce spočívající ve vyčištění filtru umístěného v elektromagnetickém ventilu (před zahájením jakýchkoliv prací je zapotřebí se ujistit, že zařízení bylo odpojeno od elektrického napájení a přívodu vody).

Postup prací je následující:

- odšroubujte přívodní hadici (obr. 14, pol. 1) od elektromagnetického ventilu (obr. 14, pol. 3),
- odmontujte filtr nacházející se v elektromagnetickém ventilu (obr. 14, pol. 2) a vyčistěte.
- po vyčištění instalujte filtr zpět a připojte přívodní hadici k elektromagnetickému ventilu

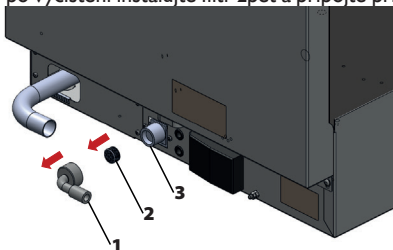

1. Přívodní hadice (přípojení vody)
2. Filtr elektromagnetického ventilu
3. Elektromagnetický ventil

Obr. 14

Minimálně jedno ročně je nutno provést servis spotřebiče za účelem zjištění míry jeho opotřebení a zjištění případných závad jeho prvků a komponentů. V případě zjištění jakékoliv poruchy kvalifikovaný technický personál (technický servis) má povinnost ji odstranit. Technický servis musí věnovat zvláštní pozornost:

- stavu topných těles

- stavu elektrické instalace
- stavu ochrany topných těles
- míře opotřebení spotřebiče

Ačkoliv nebyl vypracován speciální program periodických prohlídek spotřebiče, doporučuje se zkontrolovat správnost jeho fungování a ochranných prvků pracovníkem servisu dvakrát ročně. Případné poškození nebo porucha spotřebiče, které vzniknou v důsledku nedodržení doporučení obsažených v tomto návodu a nedodržení platných právních předpisů a norem ze strany uživatele, nebudou považovány za odpovědnost výrobce.

### 8.1. Přestávky v používání spotřebiče

V případě, že se nepředpokládá používání spotřebiče po delší dobu, je zapotřebí vyprázdnit nádrže na mycí a lešticí kapalinu za účelem zabránění jejich krystalizaci vyplývající z poškození pumpy. V souvislosti s výše zmíněným je zapotřebí vyjmout sací trubičky a umístit je do nádoby naplněné čistou vodou. Po provedení několika mycích cyklů vypusťte vodu z nádoby. Nakonec vypněte hlavní vypínač a utáhněte ventil pro přívod vody. Sací trubičky připojte zpět k nádobám tehdy, až bude zpotřebiči spotřebič opět použit (průhledná trubička k nádobě na mycí přípravek, průhledná trubička s modrým povlakem k nádobě na lešticí přípravek).

**Spotřebič nesmí být zapnut a ventil pro přívod vody uvolněn po delší dobu, kdy spotřebič není používán.**

**V zimním období musí být zařízení umístěno ve vytápěné místnosti. Není-li to možné, ujistěte se, že v zařízení (např. bojler, trubky na detergenty) nezůstaly žádné kapaliny.**

## 9. LIKVIDACE STARÝCH SPOTŘEBIČŮ

**Informace pro uživatele o pravidlech správného nakládání s opotřebovanými elektrickými a elektronickými přístroji**

- **Odevzdejte starý spotřebič v obchodě, kde kupujete nový spotřebič.** Každý obchod je povinen bezplatně přijmout staré spotřebiče, pokud je v nich zakoupen nový spotřebič stejného typu ve stejném množství. Podmínkou je přeprava spotřebiče do obchodu na vlastní náklady.
- **Odevzdejte starý spotřebič do sběrného zařízení.** Informace o nejbližším takovém místě naleznete na webových stránkách příslušné obce, informační tabuli obecního úřadu.
- **Zanechte spotřebič v servisní provozovně.** Nevyplácí-li se spotřebič opravit nebo pokud to není z technických důvodů možné, servis je povinen bezplatně přijmout daný spotřebič.
- **Odevzdejte starý spotřebič aniž byste vyšli z domu.** Nemáte-li čas nebo možnost přepravit váš spotřebič do sběrného zařízení, můžete využít služeb specializovaných společností.
- **Pamatujte! Nevyhazujte použité vybavení společně s ostatním odpadem.** Hrozí za to vysoký finanční postih.



Symbol přeškrtnutého odpadkového koše, kterým je opatřen výrobek, jeho balení nebo návod, znamená, že výrobek nesmí být vkládán do standardních odpadních kontejnerů. Uživatel je povinen odevzdat opotřebované zboží do určeného sběrného zařízení za účelem jeho správného zpracování.

## 10. ZÁRUKA

Prodejce poskytuje záruku na výrobek.

Poškození v důsledku vzniku vápenných usazenin ve spotřebiči není předmětem záručních oprav.

Předmětem záruční výměny nejsou prvky jako žárovky, gumové prvky, topná tělesa poničená kotelním kamenem, šrouby ani prvky, u nichž dochází k přirozenému opotřebení, např. gumová těsnění a veškeré mechanicky poškozené prvky. Toto se vztahuje také na veškeré komponenty poškozené v důsledku nesprávného použití.

Ke ztrátě záruky dochází automaticky po otevření záruční pečeti nebo po opravě vlastními prostředky.

**Ďakujeme za nákup nášho výrobku. Pred prvým použitím si prosím dôkladne prečítajte tento návod na použitie.**

Kopírovanie tohto návodu bez súhlasu výrobcu je zakázané. Fotografie a obrázky majú ilustračný charakter a môžu sa odlišovať od kúpeného zariadenia.

**POZOR:** Návod uschovajte na bezpečnom mieste, ktoré je dostupné pre personál. Výrobca si vyhradzuje právo zmeny technických parametrov zariadenia bez predchádzajúceho upozornenia.

## **I. BEZPEČNOSTNÉ POKYNY**

**Nedodržiavanie týchto pokynov môže viesť k ohrozeniu života.**

- **POZOR: Ak bolo zariadenie poškodené počas prepravy, zakazuje sa ho zapájať!**
- Počas dlhšej prestávky v prevádzke zariadenia, (nočné prestávky, sviatky, atď.) musí byť zariadenie odpojené od elektrického napájania.
- Nesprávna obsluha a používanie môžu spôsobiť vážne poškodenie zariadenia alebo zranenie osôb.
- Zariadenie môže byť používané výhradne v súlade s jeho účelom.
- Výrobca neručí za škody spôsobené nesprávnym používaním a obsluhou zariadenia.
- Počas používania zabezpečte zariadenie a zástrčku napájacieho kábla pred vodou alebo inými tekutinami. V prípade, žeby zariadenie padlo do vody alebo bolo zaliate vodou, okamžite vytiahnite zástrčku zo zásuvky a následne dajte skontrolovať zariadenie odborníkovi.
- Do otvorov v kryte zariadenia nekladajte žiadne predmety.
- Nedotýkajte sa zástrčky napájacieho kábla vlhkými rukami.
- Pravidelne kontrolujte stav zástrčky a napájacieho kábla. V prípade zistenia poškodenia zástrčky alebo napájacieho kábla dajte zariadenie opraviť špecializovanému servisu.
- V prípade, že zariadenie spadne alebo sa poškodí iným spôsobom, ho pred ďalším používaním vždy dajte skontrolovať a eventuálne opraviť do špecializovaného servisu.
- Nikdy neotvárajte kryt samostatne.
- Nikdy neopravujte zariadenie samostatne – môže to spôsobiť ohrozenie života.
- Odborne nevyškoleným osobám sa zakazuje vykonávať opravy alebo modifikácie zariadenia.
- Napájací kábel chráňte pred ostrými alebo horúcimi predmetmi, ako aj pred otvoreným ohňom.
- Pri odpájaní zariadenia zo zásuvky, zariadenie vypnite, následne vždy chytajte za zástrčku, nikdy netahajte za napájací kábel.
- Zabezpečte napájací kábel tak, aby ho nikto náhodou nevytiahol zo zásuvky alebo sa o neho nepotkol.
- V prípade poškodenia napájacieho kábla musí byť vymenení. Neodpojiteľný napájací kábel by mal byť vymenení v špecializovanom servise alebo vyškolenou osobou.
- Kontrolujte fungovanie zariadenia počas prevádzky.
- Nedovoľte používať zariadenie neplnoletým osobám, telesne alebo duševne postihnutým či mobilne znevýhodneným osobám, ako aj osobám bez príslušných skúseností a vedomostí ohľadom správneho používania zariadenia. Vyššie uvedené osoby môžu obsluhovať zariadenie výhradne pod dohľadom osoby zodpovednej za bezpečnosť.
- **V prípade, že zariadenie sa nepoužíva alebo sa práve čistí, musí byť vždy odpojené od napájania odpojením zástrčky zo zásuvky.**
- **POZOR:** Ak je zástrčka napájacieho kábla zapojená do zásuvky, zariadenie je celý čas pod napätím.
- Nikdy netahajte zariadenie za napájací kábel.
- Umývačku neprenášajte za kľučku dverí.
- Nikdy nekladte mokrý kôš na vrch umývačky.
- Prístroj by mal mať nainštalovaný kondicionér vody, aby ho ochránil pred tvorbou zvyškov
- Profesionálne kvapaliny v umývačke riadu odporúčané spoločnosťou Stalgast zabezpečujú ich správnu prevádzku
- Používajte vodu s tvrdosťou až do 6° dH v nemeckom meradle (tvrdšia voda spôsobuje zvyšovanie stupnice na ohrievačoch, čo môže poškodiť a zrušiť záruku)

## **2. ÚČEL POUŽITIA**

Umývačka je určená výhradne na profesionálne použitie a mala by byť obsluhovaná vyškoleným personálom. Zariadenie je určené na umývanie a naporovania riadu (tanieri, misky, hrnčeky, príbor, tácky, atď.) a iných podobných elementov využívaných v gastronómii a príbuzných odvetviach, v súlade s medzinárodnými predpismi a normami ohľadom bezpečnostných podmienok v oblasti elektriny, mechaniky a elektromagnetickej kompatibility.

## **3. TECHNICKÉ ÚDAJE**

Vybavenie zariadenia (strana 2):

**1** – Ovládací panel, **2** – Dvere umývačky, **3** - Dolný panel, **4** – Nastaviteľné nohy, **5** - Komora, **6** – Vypúšťacia hadica, **7** – Prípojka vody, **8** - Svorkovnica, **9** - Štitok, **10** – Schéma zapojenia

<b>Model</b>	<b>801350V03, 801351V03, 801352V03</b>	<b>801400V03, 801401V03, 801402V03</b>	<b>801505V03, 801506V03, 801507V03, 801515V03, 801516V03, 801517V03</b>	<b>801555V03, 801556V03, 801565V03, 801566V03</b>
<b>Rozmery (LxBxH)</b>	415x530x680	465x565x720	565x680x835	
<b>Napájacie napätie</b>	230V/I		230V/I	400V/3+N+PE
<b>Frekvencia</b>	50 Hz			
<b>Maximálna spotreba energie</b>	2730W		3400 W	4900 W 6650 W
<b>Tlak privádzajúcej vody</b>	2-4 Bar			
<b>Teplota privádzajúcej vody</b>	max. 55 °C			
<b>Tvrdosť vody vo vodovodnej sieti</b>	5-6 dH			
<b>Spotreba vody</b>	2,4 l/cykl		2,5 l/cykl	2,5 l/cykl
<b>Objem bojlera</b>	2,5 l		5,5 l	6,5 l
<b>Objem nádrže</b>	10 l	14 l	26 l	26 l
<b>Štandardná doba trvania cyklu</b>	120/180 sek.		120/180 sek.	90/120/180 sek.
<b>Úroveň hluku</b>	64 dB(A)			
<b>Ochrana</b>	IPX3			
<b>Hmotnosť netto</b>	29 kg	32 kg	56 kg	58 kg
<b>Typ napájacieho kábla H07RN-F</b>	3x1,5mm <sup>2</sup> so zástrčkou		3x2,5mm <sup>2</sup>	5x1,5mm <sup>2</sup>
<b>Teplota vody na umývanie</b>	60-65°C (140-149°F)			
<b>Teplota vody na opláchnutie</b>	82-90°C(181-194°F)			

**Umývačka má automatickú funkciu odparovania (je integrálnou súčasťou umývacieho cyklu).**

## 4. INŠTALÁCIA

### 4.1. Nastavenie zariadenia

Zariadenie preneste na miesto inštalácie, rozbaľte a skontrolujte obsah balenia. V prípade zistenia poškodenia zariadenia alebo niektorého z elementov, bezodkladne o tom informujte kuriérsku spoločnosť. Elementy balenia prechovávajte mimo dosah detí a domácich zvierat, nakoľko môžu spôsobiť nehodu. Všetky materiály použité na balenie zariadenia sú šetrné k životnému prostrediu a môžu byť bezpečne prechovávané na vhodnom mieste.

Elementy určené na recykláciu sú označené nasledovným spôsobom:

- PE – polyetylén: vonkajší obal, návod na použitie, ochranné balenia
- PP – polypropylén: držiaky
- PS – polystyrénová pena: ochrana rohov, kryt balenia.
- Drevené a kartónové elementy zariadenia nechajte na mieste určené pre tento účel v súlade s platnými právnymi predpismi.

Je zakázané skladovať zariadenia a jeho časti priamo v životnom prostredí. Zariadenie bolo vyrobené z nerezovej ocele a elementov, ktoré sa ľahko demontujú. Plastové elementy zariadenia boli označené príslušnými symbolmi.



Prípojky k zariadeniu musia spĺňať normy platné na mieste inštalácie. Výrobca nenesie žiadnu zodpovednosť za zranenia alebo poškodenie výrobku vyplývajúce z nedodržania noriem platných na mieste



inštalácie. Pred inštaláciou zariadenia sa uistite, či boli vhodne ochránené pred namočením elementy citlivé na vlhkosť, napr.: počas umývania zariadenia. Zariadenie postavte na požadované miesto a následne odstráňte ochranný obal. Zariadenie vyvážte pomocou vodováhy a štyroch nastaviteľných nôh, ktoré zabezpečujú stabilitu prevádzky zariadenia. Akýkoľvek iný spôsob vyváženia zariadenia musí byť odsúhlasený výrobcom.

## 4.2. Pripojenie k napájacím zdrojom

Zapojenie zariadenia do elektrickej siete môže vykonať výhradne zamestnanec technického servisu alebo oprávnená osoba v súlade splatnými právnymi predpismi. Elektrické parametre sú uvedené v tabuľke v bode 3. Zakazuje sa vykonať jednu spoločnú elektrickú ochranu pre dve zariadenia. Je nevyhnutné namontovanie vonkajšieho vypínača a prúdového chrániča. Obidva vypínače namontujte na ľahko a rýchlo dostupnom mieste, aby bolo zaručené odpojenie zariadenia od elektrického napájania v súlade s kategóriou II.

**!** Zariadenie je úplne odpojené o napájania elektrickým prúdom výhradne vtedy, keď je hlavný vypínač vo vypnutej polohe (OFF). Zariadenie zapojte pomocou kábla umiestneného v zadnej dolnej časti zariadenia.

**Napájací kábel, ktorý sa zapája do svorkovnice s príslušnou prípojkou NIE JE súčasťou sady a je potrebné ho dokúpiť.**

### Podmienky pre pripojenie do elektrickej siete:

- Uistite sa, že napätie v elektrickej sieti zodpovedá napätiu uvedenému na štítku zariadenia.
- Ručené zariadenie (kôš 500x500), ktoré je vybavené pripojením do svorkovnice, je možné pripojiť dvomi spôsobmi v súlade so schémou uvedenej na štítku (Obr.2) umiestnenom na zadnej stene zariadenia. Štandardné zapojenie je usporiadané na napätie 400V. Typ a druh káblu je uvedený v tabuľke v bode 3.

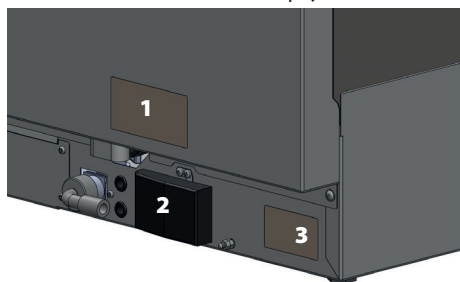
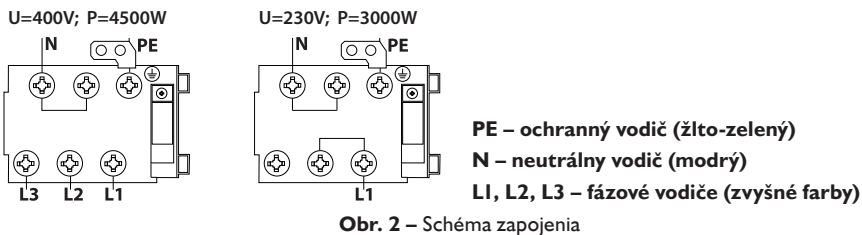

**Obr. 3 – 1. Schéma zapojenia; 2. Svorkovnica; 3. Štítok**

**!** **Napájací kábel by mal byť ohybný, oleju odolný, s ochranným polychloroprénovým plášťom - označenie 60745 IEC 57. Môže byť vyrobený výrobcom a dostupný u neho, alebo v špecializovaných opravovniach!**

## 4.3. Pripojenie zariadenia k vodovodnej sieti

Vodovodné potrubie a napájací kábel vystupujú zo zadnej časti zariadenia. Potrubie prívodu vody pripojte k ¾" odtoku. Na pripojenie použite výhradne nové potrubie. Z bezpečnostných dôvodov by sa mal tlak vody pohybovať medzi 2-4 barmi. V prípade, že je tlak vyšší, nainštalujte redukčný ventil. Doba trvania cyklu bol uvedený k teplote prívodovej vody 50°C. V prípade, že bude zariadenie pripojené k studenej vode, doba trvania cyklu sa môže predĺžiť, nakoľko zariadenie je vybavené tlakovým splachovacím systémom pri konštantnej teplote.

## 4.4. Vypúšťací otvor

Zariadenie je vybavené odpadovým potrubím, ktoré pripojte na úrovni podlahy spolu s sifón.

 Pred spustením zariadenia sa uistite, že prívodné potrubie sa neskrivilo, nezablokovalo alebo nepoškodilo iným spôsobom počas inštalácie.

#### 4.5. Prvé uvedenie do prevádzky

 Pred uvedením zariadenia do prevádzky skontrolujte fungovanie elektrického ochranného systému. Vykonanie vyššie uvedených krokov a prvé spustenie zariadenia môžu vykonať výhradne zamestnancami technického servisu, ktorí tiež vykonajú krátke školenie ohľadom fungovania zariadenia. Každé zariadenie bolo vybavené nastaviteľným dávkovačom leštidla. Kdežto nastaviteľný zásobník na umývací prostriedok je súčasťou len niektorých modelov zariadenia. Zásobník na umývací prostriedok a leštidlo umiestnite na správne miesto a následne zapojte sacie trubice: priehľadnú do umývacieho prostriedku a modrú do leštidla. Pre nastavenie použite nastavovacie skrutky uvedených na (Obr. 4). Odporúča sa, aby nastavenie vykonali zamestnanci spoločnosti dodávajúcej leštidlo a umývací prostriedok. Pred zapojením sacích trubiiek k nim pripojte zátaže (pre udržanie trubiiek na dne zásobníkov) a naložte filtre. (Obr. 5)

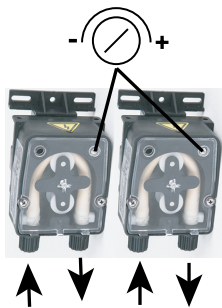

Obr. 4

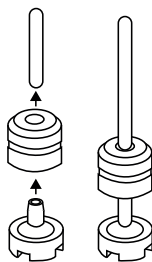

Obr. 5

V prípade, že dávkovače prostriedkov neboli namontované pred inštaláciou zariadenia, môže to byť vykonané neskôr pomocou vhodného náradia. Vonkajší dávkovač umývacieho prostriedku môže byť eventuálne zapojený pomocou kábla 2x0,5mm<sup>2</sup> H07 RN-F. Kábel zapojte cez prechod uvedený na schéme elektrických údajov v súlade s elektrickými parametrami zariadenia a v súlade s platnými právnymi predpismi. Parametre dávkovača: 230V/50Hz, 8W. Dávkovač umývacieho prostriedku pripojte k umývačke pomocou priehľadnej trubky.

#### 5. PRAVIDLÁ BOZP

Pre prevenciu proti popáleninám a úrazom elektrickým prúdom je potrebné dodržiavať

- nasledujúce bezpečnostné pravidlá:
- vyškolenie personálu v používaní zariadenia v súlade s informáciami uvedenými v návode na použitie,
- vyškolenie personálu v oblasti základných pravidiel používania elektrických zariadení, bezpečnosti na pracovisku, a poskytnutie prvej pomoci v prípade potreby,
- pred zahájením akýchkoľvek údržbových prác odpojte zariadenie od zdroja napájania
- zakazuje sa spúšťanie zariadenia, ak je ktorékoľvek vykurovacie a/alebo ovládací prvok je poškodený.

Výrobca nenesie žiadnu zodpovednosť za akékoľvek zranenie alebo poškodenie výrobku vyplývajúce z nedodržania odporúčaní uvedených v návode na obsluhu, nesprávnym použitím zariadenia, použitím neoriginálnych náhradných dielov a vlastných pokusov o opravu zariadenia.

- zariadenie musí byť uzemnené v súlade s predpismi a normami
- zariadenie sa vyznačuje tým, že spĺňa normy stanovené smernicami Európskej Únie.

Správne skladovanie zariadenia predchádza znečisteniu životného prostredia.

 Do umývačky sa nesmú pridávať rozpúšťadlá, ako sú napr. alkohol, terpentín, nakoľko môžu spôsobiť výbuch. Do vnútra umývačky sa tiež nesmie vkladať riad so zvyškami výrobkov.

 Umývačka a jej elementy sa tiež nesmú používať ako rebríky alebo podpery pre iné zariadenia alebo predmety.

 O otvorené dvere umývačky sa nesmie opierať, môže to spôsobiť úraz. Aby sa zabránilo vyššie

uvedenej situácie vždy zatvárajte dvere zariadenia.



Voda, ktorá zostala po ukončení cyklu na riade, nie je vhodná na pitie.



Zariadenie nemôžu samostatne používať maloletí, osoby s zníženými fyzickými, intelektuálnymi a senzorickými schopnosťami, ktoré nie sú schopné plne dodržať pravidlá obsiahnuté v tomto návode na použitie. Obsluha zariadenia vyššie uvedenými osobami je možné výhradne pod dohľadom.

## 6. PREVÁDZKA ZARIADENIA

### 6.1. Činnosti vykonávané pred zahájením umývania

Používajte umývacie prostriedky a leštidlá určených výhradne pre priemyselné umývačky. Nie je povolené používanie umývacích prostriedkov určených na ručné umývanie. Odporúča sa používanie prostriedkov vyrobených špeciálne pre túto umývačku.



Počas naplňovania zásobníkov dávajte pozor, aby ste nezapli zariadenie, pretože to môže spôsobiť poškodenie alebo poruchu zariadenia. Zakazuje sa miešanie rôznych umývacích prostriedkov, nakoľko to môže viesť k poškodeniu dávkovača. Priemyselné prostriedky môžu spôsobiť podráždenia. Preto je tiež dôležité dodržiavať pokyny uvedené na balení prostriedku.

Otvorte ventil	Skontrolujte:		Vypnite hlavný vypínač; nápis "OFF" sa zobrazí na displeji.
	Hladinu umývacieho prostriedku a leštidla v nádržiach	Správnosť umiestnenia filtrov, rotácie trysky, priepustnosť zariadenia (či vo vnútri zariadenia nie sú cudzie telesá znemožňujúce správne fungovanie zariadenia).	

### 6.2. Naplnenie umývačky

#### I. Taniere

Do koša sa zmestí 12 hlbokých alebo 18 plytkých tanierov. Odstráňte zvyšky jedla z tanierov. Pred umývaním so zaschnutým syrom, vajčkami atď. nechajte odmočiť v studenej vode.

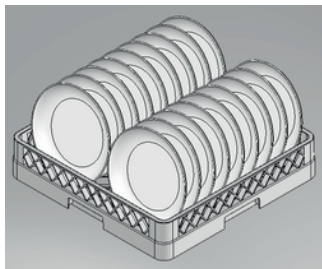

Obr. 6

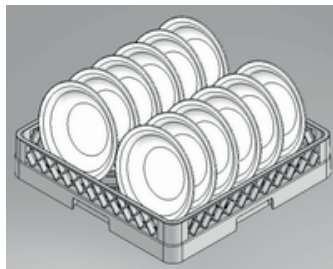

Obr. 7

#### 2. Sklo

Odstráňte zvyšky z pohárov, skleneného riadu atď. a položte ich do koša hore dnom.

#### 3. Príbor

Použite kôš na príbor. Odporúča sa umiestnenie príboru rúčkou nadol, dávajte pozor na nože a vidličky (nebezpečenstvo úrazu).

### 6.3. Ručné zariadenie

#### I. Ovládací panel

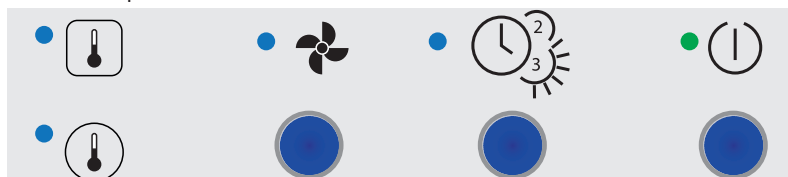

## 2. Funkcie tlačidiel



Obr. 8

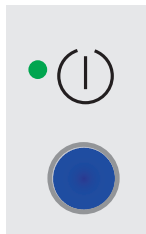

Obr. 9

Zapnúť/  
Vypnúť

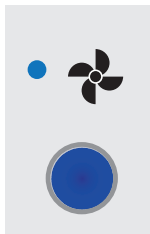

Obr. 10

Umývacie  
cyklus



Obr. 11

Voľba  
programu

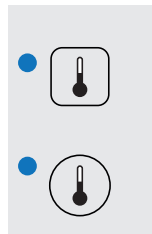

Obr. 12

Kontrolka prevádzky  
hrievaca komora /  
bojlera

## 3. Uvedenie zariadenia do prevádzky

Zapnite vypínač umiestnený na stene, otvorte dvere umývačky, umiestnite na správne miesto prepacovú zátku (Obr. 8) a zavrite dvere zariadenia. Stlačte tlačidlo Zapnúť/Vypnúť (Obr. 9). Po naplnení nádrže a bojlera vodou začne svietiť kontrolka topného telesa bojlera (dolný Obr. 12). Po ukončení ohrevu vody v bojleri sa začne cyklus ohrevu vody v komore umývačky – kontrolka topného telesa komory začne svietiť (horný Obr. 12). Vložte kôš do komory umývačky a počkajte kým kontrolka topného telesa v komore zhasne. Pred spustením umývacieho cyklu zvolte príslušný program. Program 2 (120s.) je štandardný program, po stlačení tlačidla pre výber programov prepne na program 3 (180s.), čo signalizuje zasvietená kontrolka (Obr.11). Pre spustenie umývacieho cyklu stlačte tlačidlo (Obr. 10). Po spustení umývacieho cyklu začne svietiť kontrolka. V prípade otvorenia dverí počas trvania umývacieho cyklu sa program zastaví automaticky. Po zatvorení dverí program pokračuje v umývanom cykle. Po ukončení programu, sa kontrolka umývacieho cyklu vypne a kontrolka topného telesa bojlera sa zasvieti. Vyberte kôš z komory zariadenia

## 4. Vyprázdnenie komory v modeloch vybavených vypúšťacím čerpadlom

Otvorte dvere zariadenia, odstráňte prepacovú zátku a zavrite dvere, vypnite zariadenie stlačením vypínača Zapnúť/Vypnúť (Obr. 9). Proces vypúšťania pokračuje automaticky až do chvíle, kým sa z komory nevyпустí všetka voda. Pre reaktiváciu zariadenia umiestnite späť prepacovú zátku, zavrite dvere zariadenia a následne stlačte vypínač. Ak zariadenie nebude ďalej používané, vypnite hlavný vypínač.



V prípade ukončenia prevádzky zariadenia, po vykonaní vyššie uvedených činností a eventúalnom spustení cyklu regenerácie, musí byť zariadenie vypnuté stlačením vypínača a následne vypnutím hlavného vypínača a uzavretý vodný ventil.

## 5. Vyprázdnenie komory v modeloch bez vypúšťacieho čerpadla



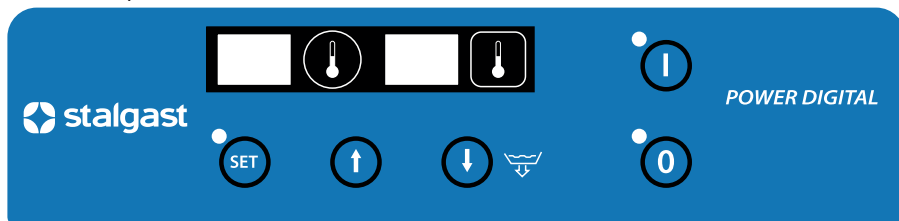

Zariadenie vypnite stlačením vypínača (Obr. 9), následne otvorte dvere zariadenia, odstráňte prepacovú zátku (Obr. 8) a počkajte kým voda úplne neodtečie z komory. Prepacovú zátku umiestnite späť na svoje miesto, zavrite dvere zariadenia.

## 6.4. Elektrické zariadenie

### I. Ovládací panel



## 2. Funkcie tlačidiel

<b>Tlačidlo start</b>		<ul style="list-style-type: none"> <li>vypínač umývačky</li> <li>stlačením tlačidla s otvorenými dverami, spustí funkcia STOP. Potom môžete zavrieť dvere bez spustenia cyklu umývania. Ak chcete funkciu vypnúť, znova stlačte tlačidlo</li> </ul>
<b>Tlačidlo set</b>		<ul style="list-style-type: none"> <li>potvrdenie uvedených vstupných údajov, nastavenie hesla - prístup k dátam nastavení: P1, P2, P3, P4, P5, P6</li> </ul>
<b>Šípka nadol</b>		<ul style="list-style-type: none"> <li>zníženie teploty umývania alebo oplachovania</li> <li>vypúšťacie čerpadlo (voliteľné)</li> </ul>
<b>Šípka hore</b>		<ul style="list-style-type: none"> <li>zvýšenie teploty umývania alebo oplachovania a predĺženie doby umývacieho alebo oplachovacieho cyklu. C1-90 sek. C2-120 sek. C3-180 sek</li> </ul>
<b>Tlačidlo stop</b>		<ul style="list-style-type: none"> <li>vypnutie zariadenia (nevypína zariadenie od napájania, celkové odpojenie zariadenia nasleduje po odpojení zástrčky zo zásuvky alebo vypnutí hlavného vypínača, vonkajšieho), zastavenie umývacieho a oplachovacieho cyklu</li> </ul>

## 3. Displeje





displej 1 - zobrazuje teplotu oplachovania a odparovania; dĺžku umývacieho cyklu C1 - C2 - C3.





displej 2 – zobrazuje teplotu umývania.

## 4. Nastavenie parametrov

Po prvom stlačení  sa na displeji zobrazí 

Šípkami  zmeníte údaje na displeji 2 . Je to výrobné nastavené prístupové heslo.

### a. Programovanie teploty a času ZÁKAZNÍCKE NASTAVENIE

Opäť stlačte . Na displejoch sa zobrazia údaje:  - teplota odparovania -

Šípkami  môžete meniť teplotu na displeji 2.

Potom stlačte . Na displejoch sa zobrazia údaje:  - teplota vody na umývanie (40- 70°C).



Šípkami  môžete meniť teplotu na displeji 2

## SERVISNÉ NASTAVENIA (Odporúča sa ich nemeniť)



Opäť stlačte . Na displejoch sa zobrazia údaje:   - minimálna teplota použitia pary (50-90°C).

Šípkami    môžete meniť teplotu na displeji 2.

Opäť stlačte . Na displejoch sa zobrazia údaje:   - doba napúšťania vody po zapnutí tlakového spínača (0-40 sek.), ktorý určuje hladinu vody.

Šípkami    môžete meniť dobu napúšťania vody na displeji 2.

Potom stlačte . Na displejoch sa zobrazia údaje:   - doba použitia pary (8 – 15 sekúnd).

Šípkami    môžete meniť dobu vyparovania na displeji 2.

Počas nastavovania vyššie uvedených parametrov displej bliká a pomocou šípok je možné upraviť jednotlivé parametre.

### ODPORÚČANÉ NASTAVENIA

Názov funkcie	Opis funkcie	Odporúčaná hodnota
P1	teplota pary (oplachovania)	90°C
P2	teplota umývania	60°C
P3	minimálna teplota pary	82°C
P4	Doba napúšťania vody po spustení tlakového spínača	0 sekúnd
P5	doba použitia pary (oplachovania)	15 sekúnd

#### b. Programovanie doby cyklu

Stlačte . Na displeji 1 sa zobrazí:



– nastavený čas 90 sekúnd;



– nastavený čas 120 sekúnd;



– nastavený čas 180 sekúnd;

Po výbere požadovanej doby trvania cyklu po 5 sekundách automaticky vyjdete z programu.

#### 5. Tabuľka chýb

Kód chyby	Opis chyby
EP 1	Prekročená doba napĺňania, ale bol zahájený druhý pokus
EP 2	Prekročené dve doby napĺňania, koniec pokusov
EI LO	Príliš nízka teplota sondy T1 (menej ako 0 stopni) (alebo prerušený obvod sondy)
EI HI	Príliš vysoká teplota sondy T1 (viac ako 1 0 stopni) (alebo skrat v obvode sondy)

<b>E2 LO</b>	Príliš nízka teplota sondy T2 (menej ako 0 stopni) (alebo prerušený obvod sondy)
<b>E2 HI</b>	Príliš vysoká teplota sondy T2 (viac ako 1 0 stopni) (alebo skrat v obvode sondy)
<b>E3 LO</b>	Príliš nízka teplota sondy T3 (menej ako 0 stopni) (alebo prerušený obvod sondy)
<b>E3 HI</b>	Príliš vysoká teplota sondy T3 (viac ako 1 0 stopni) (alebo skrat v obvode sondy)
<b>E4</b>	Prerušené napájanie počas prevádzky umývačky
<b>Et</b>	Prehriatie bojlera
<b>E1</b>	Príliš vysoký teplotný rozdiel medzi sondami T1 a T2 (>30°C)
<b>E2</b>	Prekročenie bezpečnej teploty – chyba zobrazovaná po ukončení núdzového oplachovania

## 6. Spustenie zariadenia

Stlačte vypínač umiestnený na stene, otvorte dvere umývačky, umiestnite prepádovú zátku na správne

miesto (Obr.8) a zavrite dvere zariadenia. Stlačte tlačidlo vypínača . Po naplnení nádrže a bojlera vodou začne pracovať topné teleso bojlera. Po ukončení ohrevu vody v boileri sa začne cyklus ohrevu vody v komore umývačky. Vložte kôš do komory zariadenia a počkajte kým voda v komore dosiahne požadovanú teplotu. Pred spustením umývacieho cyklu zvolte príslušný program. Umývací cyklus sa spustí automaticky otvorením a zatvorením dverí umývačky. V prípade otvorenia dverí počas trvania umývacieho cyklu, program sa automaticky zastaví. Po zatvorení dverí program pokračuje v umývacom cykle. Ukončenie programu umývacieho cyklu signalizuje zvukové znamenie z ovládacieho panelu. Vyberte kôš z komory zariadenia.

<b>Voda na umývanie</b>	60-65°C (140-149°F)
<b>Voda na oplachovanie / naparovania</b>	82-90°C (181-194°F)

## 7. Vyprázdnenie komory v modeloch vybavených vypúšťacím čerpadlom

Zariadenie vypnite stlačením vypínača , následne otvorte dvere zariadenia, odstráňte prepádovú

zátku a zavrite dvere. Vypnite čerpadlo tlačidlom . Proces vypúšťania pokračuje automaticky až do chvíle, kým sa z komory nevypustí všetka voda. Pre reaktiváciu zariadenia umiestnite späť prepádovú zátku, zavrite dvere zariadenia a následne stlačte vypínač. Ak zariadenie už nebude používané, vypnite hlavný vypínač.

## 8. Vyprázdnenie komory v modeloch bez vypúšťacieho čerpadla

Zariadenie vypnite stlačením vypínača , následne otvorte dvere zariadenia, odstráňte prepádovú zátku a počkajte kým voda úplne neodtečie z komory. Prepádovú zátku umiestnite späť na svoje miesto, zavrite dvere zariadenia.

 Pokiaľ je voda v komore, nevypínajte zariadenie. Pred vypnutím zariadenia vždy vyprázdňte komoru a vypustite vodu. V prípade ukončenia prevádzky zariadenia, po vykonaní vyššie uvedených činností a eventuálnom spustení cyklu regenerácie, musí byť zariadenie vypnuté stlačením vypínača a následne vypnutím hlavného vypínača a uzavretý vodný ventil.

## 7. PROBLÉMY, PRÍČINY, RIEŠENIA

**Pozor:** ak činnosti uvedené v tabuľke nižšie neprinesú požadované výsledky, obráťte sa na servis (vyškolený technický personál).

PROBLÉM	PRÍČINA	ROZVIAZANIE
Zariadenie sa nevypína	Nedomknuté dvere zariadenia	Otvorenie a opätovné zatvorenie dverí
	Vypálená poistka	
	Nesprávne zapojenie do elektrickej siete	Výmena poistky (kontakt so servisom)

PROBLÉM	PRÍČINA	ROZVIAZANIE
Príliš dlhý umývací cyklus	Nesprávna teplota vody na umývanie	Nastavenie vhodnej teploty
	Nesprávna hladina vody v komore zariadenia	Vyčistenie filtra prírodného potrubia
Zariadenie neumýva riad	Pokazené čerpadlo pre umývanie	Kontakt so servisom
	Nízky tlak čerpadla	Vyčistenie filtra čerpadla
	Príliš nízka teplota vody	Úprava času ohrevu vody
	Nevhodný čistiaci prostriedok	Kontakt s výrobcom
	Ramená pokryté kameňom alebo prítomnosť cudzích telies	Očistenie ramien a odstránenie cudzích telies
	Prázdna nádoba na prostriedok	Naplňte zásobník
	Poruchy v zariadení pre úpravu vody	Kontakt so servisom
Škvry na vidličkách, pohároch a riade	Nesprávne umiestnenie riadu	Umiestnenie riadu v súlade s návodom
	Teplota vody oplachovania je príliš vysoká	Nastavenie vhodnej teploty
	Nesprávny tlak vody	Vyčistenie filtrov
	Príliš tvrdá voda	Kontrola tvrdosti vody
	Čistiaci prostriedok nefunguje z dôvodu špinavej vody v zariadení	Výmena vody v zariadení
	Nesprávne sušenie riadu	Výmena vody v zariadení
	Nevhodné leštidlo	Kontakt s výrobcom
Umývačka nespúšťa vodu	Špinavý filter prírodného potrubia	Vyčistenie filtra
	Nízky tlak vody	Vyčistenie filtra čerpadla a elektromagnetického ventilu
	Poškodené čerpadlo oplachovania	Kontakt so servisom
Pretekajúce cez elektromagnetický ventil	Znečistenie elektromagnetického ventilu	Kontakt so servisom Pozor: počas inštalácie zariadenia a sa mohli dostať do elektromagnetického ventilu cudzie telesá, nežiaduce chemické zlúčeniny z vodovodnej siete.
Tlak vody v zariadení je príliš nízky	Špinavý filter prírodného potrubia alebo elektromagnetického ventilu	Vyčistenie filtra prírodného potrubia alebo elektromagnetického ventilu
	Nízky tlak vody vo vodovodnej sieti	Kontakt s inštalatérom
Čerpadlo nevypúšťa vodu	Upchaté čerpadlo	Kontakt so servisom
	Poškodené čerpadlo	

## 8. ÚDRŽBA



Pred zahájením akýchkoľvek údržbových prác odpojte zariadenie od zdroja napájania.

Každodenná údržba zahŕňa odstránenie vecí z komory a umytí pomocou handry namočenej do vody s čistiacim prostriedkom a následné poutieranie suchou handrou. Umývanie zariadenia pod tečúcou vodou ako aj využitie tlakových umývačiek je zakázané.

V prípade intenzívneho používania zariadenia sa odporúča čistiť filtre po 30-40 umývacích cykloch, aby ste zaručili správne fungovanie zariadenia. Za týmto účelom čiastočne vyprázdňte nádrž s vodou. Vyberte filtre, dávajte pozor, aby masné usadeniny a zvyšky jedla nepadli do otvoru pod filterami. Filtre vyčistite zo zvyškov jedla a usadenín a následne riadne opláchnite. Na čistenie filtrov nepoužívajte ostré náradie ani náradie s ostrými hranami. Uistite sa, že usadený vodný kameň bol tiež odstránený, nakoľko to bráni usádzaniu jeho vrstiev na povrchu filtrov.



Povrchy filtrov dôkladne vyčistite vlhkou handrou s použitím neutrálnych (nie žieravých) čistiacich prostriedkov, ktoré neobsahujú chlór ani nespôsobujú koróziu, ani mechanické poškodenie povrchu nerezovej ocele.

Aby sa zabránilo vzniku korózných škvrín na povrchu nerezovej ocele, vyhýbajte sa používaniu žieravých čistiacich prostriedkov,, ktoré obsahujú chlór a prostriedkov spôsobujúcich koróziu a mechanické poškodenie povrchu nerezovej ocele. Na umývanie podlahy v bezprostrednom okolí zariadenia používajte čistiace prostriedky, ktoré nespôsobujú poškodenie nerezovej ocele.

#### Raz za mesiac, skontrolujte, či:

- Skontrolovať či nie je poškodený napájací kábel
- Skontrolovať či všetky časti zariadenia fungujú správne,
- Odstrániť umývacie ramená (obr. 13), (dolnej a hornej časti 1 a 2) uvoľnenie skrutky (3 a 4) a čistia pod
- prúd vody

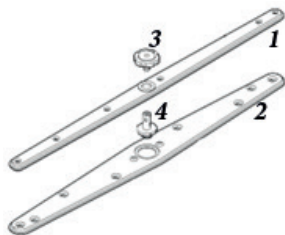

Obr. 13

• vyčistíte vonkajší povrch zariadenia pomocou mydla a vlhkej handry a následne dôkladne utrite do sucha. Najmenej raz za 3 mesiace by mal používateľ vykonať údržbárske práce spočívajúce na vyčistení filtra, ktorý sa nachádza v elektroventile (pred začatím akýchkoľvek prác sa uistite, že zariadenie bolo predtým odpojené od elektrického napájania a prívodu vody).

Priebeh prác je nasledovný:

- odskrutkujte prívodnú hadicu (obr. 14 pol. 1) z elektroventilu (obr. 14 pol. 3),
- demontujte filter nachádzajúci sa elektroventile (obr. 14 pol. 2) a vyčistite ho.
- po vyčistení znovu namontujte filter a pripojte prívodnú hadicu k elektroventilu

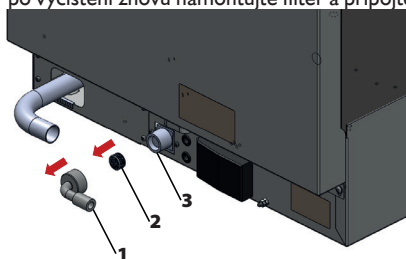

1. Prívodná hadica (prívod vody)
2. Filter elektroventilu
3. Elektroventil

Obr. 13

Aspoň raz v roku je potrebné zariadenie servisovať za účelom kontroly úrovne jeho opotrebenia a zistenia eventuálnych porúch elementov a súčiastok. V prípade zistenia akýchkoľvek porúch je vyškolený technický personál (technický servis) povinný ich odstrániť. Technický servis by mal venovať osobitnú pozornosť:

- stavu topných telies
- stavu elektrickej inštalácie
- stav ochrany topných telies
- úroveň opotrebenia zariadenia

Napriek tomu, že nebol vypracovaný špeciálny program pravidelných kontrol zariadenia, odporúča sa kontrola správnosti fungovania zariadenia a jeho ochranných prvkov zamestnancom technického servisu dva krát ročne. Eventuálne poškodenie alebo porucha zariadenia vyplývajúca z nedodržania pokynov uvedených v tomto návode na použitie užívateľom ako aj nedodržavania platných právnych predpisov a noriem, nebude považované za zodpovednosť výrobcu.

### 8.1. Prestoje v prevádzke zariadenia

V prípade, že sa nepredpokladá používanie zariadenia počas dlhšieho obdobia, je nevyhnutné vyprázdnenie zásobníkov na umývací prostriedok a leštidlo, aby sa predišlo ich úniku a v dôsledku krystalizácie následného poškodenia čerpadla. V súvislosti s vyššie uvedeným vyberte sacie trubky z obidvoch zásobníkov a premyte v miske s čistou vodou. Vykonajte niekoľko umývacích cyklov a následne vypustite vodu z nádrže. Nakoniec vypnite hlavný vypínač a uzavrite vodný ventil. Sacie trubky pripojte späť k zásobníkom až vtedy, keď by malo byť zariadenie znovu použité (priehľadnú trubicu do zásobníka na umývací prostriedok, modrú do zásobníka na leštidlo).

**Zakazuje sa ponechanie zapnutého zariadenia na dlhšiu dobu a otvorený vodný ventil počas dlhšieho prestoju zariadenia.**

**Zariadenie sa musí v zime skladovať vo vyhrievanej miestnosti. Ak to nie je možné, tak sa uistite, že v zariadení (bojler, rúrky) nezostali žiadne kvapaliny.**

### 9. BALENIE, NAKLADANIE A PREPRAVA

Umývačka je zabalená v súlade s platnými normami. Nakladanie na dopravné prostriedky, vykladanie a prenášanie by malo byť vykonané pomocou vhodných žeriavnych mechanizmov, vozíkov. Musí byť prepravovaná v krytých dopravných prostriedkoch. Počas prepravy musí byť umývačka zaistená proti posunutiu, silným nárazom a iným mechanickým poškodeniam.

### 10. ODSTRÁŇOVANIE POUŽITÝCH ZARIADENÍ

Informácie pre užívateľov o správnych zásadách nakladania s odpadom z elektrických a elektronických zariadení

- **Odovzdajte staré zariadenie v obchode, v ktorom kupujete nové zariadenie.** Každý obchod má povinnosť bezplatného prevzatia starého zariadenia, ak v ňom kupujeme nové zariadenie toho istého typu a v tom istom množstve. Podmienkou je dodanie zariadenia do obchodu na svoje náklady.
- **Odneste opotrebované zariadenie do zberných surovín.** Informácie o najbližšom mieste nájdete na internetovej stránke alebo nástenke obecného úradu.
- **Zariadenie odovzdajte do servisu.** Ak sa oprava zariadenia neopláca alebo nie je možná z technických dôvodov, servis je povinný bezplatne prijať toto zariadenie.
- **Opotrebované zariadenie odovzdajte bez toho, aby ste vyšli z domu.** Ak nemáte čas alebo možnosti prepravy svojho zariadenia do zberných surovín, môžete využiť službu špecializovaných firiem.

**Nezabúdajte! Nevyhadzujte opotrebované zariadenie spolu s inými odpadmi. Hrozia Vám za to vysoké peňažné pokuty.**



Symbol prečiarknutého smetného koša na výrobku, jeho balení alebo návode znamená, že výrobok nesmie byť vyhodený do bežných odpadov. Povinnosťou užívateľa je odovzdanie W0003390WZ opotrebovaného zariadenia na určené zberné miesto pre jeho správne zhodnotenie.

### II. ZÁRUKA

Predávajúci zodpovedá v rámci záruky.

Škody spôsobené usadzovaním vápnika v zariadení nepodliehajú záručným opravám.

Záruka na výmenu častí sa nevzťahuje na: žiarovky, gumové elementy, vykurovacie telesá zničené kameňom, skrutky a elementy podliehajúce prirodzenému opotrebeniu, napr.: gumové tesnenie a všetky typy mechanického poškodenia. Taktiež všetky poškodené súčiastky v dôsledku nesprávneho používania.

K strate záruky dôjde automaticky v dôsledku odstránenia záručnej pečate alebo samostatnej opravy zariadenia.





# stalgast

ekspert gastronomiczny

Stalgast Radom Sp. z o.o.

Plac Konesera 9, Budynek O, 03-736 Warszawa

tel.: 22 517 15 75      fax: 22 517 15 77

[www.stalgast.com](http://www.stalgast.com)      email: [stalgaast@stalgaast.com](mailto:stalgaast@stalgaast.com)

• DE •

Stalgast GmbH  
Konsul-Smidt-Str. 76 a  
28217 Bremen  
Tel.: +49 421 9898066-1  
[stalgaast@stalgaast.de](mailto:stalgaast@stalgaast.de)  
[www.stalgast.de](http://www.stalgast.de)

• EN •

Tel.: +48 22 509 30 77  
[export@stalgaast.com](mailto:export@stalgaast.com)  
[www.stalgast.eu](http://www.stalgast.eu)

• FR • ES •

Tel.: +48 22 509 30 55  
[export@stalgaast.com](mailto:export@stalgaast.com)  
[www.stalgast.eu](http://www.stalgast.eu)